

**Поздравляем вас с покупкой нового внедорожника Чери Тигго (Chery Tiggo)!
Благодарим вас за выбор нашей продукции!**

Современные технологии позволяют внедорожнику Тигго демонстрировать непревзойденные эксплуатационные качества и отличную рентабельность. Данное Руководство разработано специально для ознакомления с техническими характеристиками, правилами и мерами предосторожности при эксплуатации внедорожника Чери Тигго. Внимательное и последовательное изучение основ эксплуатации автомобиля станет залогом вашей личной безопасности во время его вождения, а также существенно сократит расходы на его техническое содержание.

Перед началом эксплуатации автомобиля, пожалуйста, внимательно прочитайте настоящее Руководство по эксплуатации.

Руководство составлено в соответствии с существующими в настоящее время структурными характеристиками и параметрами данной модели Тигго. В связи с постоянным внесением изменений в конструкцию автомобиля данные изменения могут быть отражены во вновь издаваемых руководствах по эксплуатации. В случае необходимости рекомендуем обращаться именно к этим руководствам. Надеемся на ваше понимание, если какие-либо текущие изменения не нашли своего отражения в настоящем руководстве по эксплуатации.

*Чери Аутомобайл Интернэшнл Компани (Chery Automobile International Company)
Ноябрь 2004*

Вниманию владельца

- ✧ Чери Аутомобайл Интернэшнл Кампани (далее именуемое как «Чери» или компания «Чери») обеспечивает сервисное обслуживание. Компания «Чери» просит вас эксплуатировать данный автомобиль строго в соответствии с настоящим Руководством по эксплуатации. Особенно внимательно ознакомьтесь с разделом «Гарантийное обслуживание» настоящего руководства, чтобы вследствие нарушения порядка выполнения гарантийных условий не утратить прав на надлежащее гарантийное обслуживание;
- ✧ Строго запрещается заменять или устанавливать любые устройства или агрегаты, не рекомендованные компанией «Чери», в особенности устройства или агрегаты, относящиеся к электрической, тормозной системе или системе приводов, так как это может подвергнуть автомобиль потенциальной опасности. Компания «Чери» не несет никакой ответственности за причинение автомобилю прямого или косвенного ущерба вследствие замены или установки дополнительных устройств и агрегатов, не обеспеченных гарантией компанией «Чери».
- ✧ Компания устанавливает периодичность поэтапного технического осмотра автомобиля в зависимости от его пробега. Дальнейший технический осмотр в зависимости от вышеуказанных спецификаций пробега является чрезвычайно важным для обеспечения надлежащей безопасности эксплуатации и высоких ходовых качеств автомобиля, поэтому настоятельно просим не нарушать сроки периодического технического осмотра автомобиля.
- ✧ Периодическое и повседневное техническое обслуживание нового автомобиля призвано обеспечить длительный срок его эксплуатации, а также защитить законные права и интересы владельца. Любое пренебрежение в отношении технического обслуживания автомобиля в зависимости от установленного пробега и времени его технического обслуживания, или неправильная эксплуатация автомобиля, или отсутствие надлежащей печати и/или подписи на квитанции о техническом обслуживании будет расцениваться как автоматическая утрата права на гарантийное обслуживание. В таких случаях компания «Чери» не несет никаких обязательств по осуществлению обычного гарантийного обслуживания автомобиля.

✧ Пожалуйста, используйте и приобретайте только оригинальные запасные части, предлагаемые компанией «Чери» и ее авторизованными сервисными центрами. Компания «Чери» не будет нести никакой ответственности за причинение любого прямого или косвенного ущерба, вызванного использованием неоригинальных запасных частей.

✧ В случае возникновения каких-либо неисправностей автомобиля, находящегося на сервисном обслуживании, автомобиль должен быть доставлен для тщательного осмотра или капитального ремонта только в авторизованный сервисный центр компании «Чери». В процессе тщательного осмотра автомобиля или его капитального ремонта компания «Чери» оставляет за собой право производить необходимые ремонтные работы и замену запасных частей на эквивалентные.

✧ Пожалуйста, сделайте все от вас зависящее, чтобы произвести технический осмотр или обслуживание автомобиля в авторизованном сервисном центре компании «Чери». Наши высококвалифицированные техники обеспечат высокое качество технического осмотра или обслуживания вашего автомобиля.

✧ Пожалуйста, всегда имейте с собой настоящее Руководство. Если вы решили продать автомобиль кому-либо, то новому владельцу необходимо вручить полный комплект технической и эксплуатационной документации на автомобиль.

✧ Если вам что-либо неясно или непонятно в настоящем Руководстве, специалисты компании «Чери» или наших авторизованных сервисных центров смогут более детально разъяснить вам спорные положения.

Желаем вам приятных поездок!

ВВЕДЕНИЕ	9	ВОЗДУХА (А/С)	44
Безопасность и защита окружающей среды	11	Вентиляция	45
Проверка нового автомобиля	12	Неисправности.....	50
Обкатка нового автомобиля	12	УПРАВЛЕНИЕ ОСВЕЩЕНИЕМ	
Нормы, касающиеся эксплуатации		(СВЕТОМ)	52
автомобиля в режиме обкатки при первых		Переключатель фар	53
1000 км	12	Изменение уровня освещения фар	53
Меры предосторожности после режима		Мигание фарами	53
обкатки	13	Переключатель передних противотуманных	
Индивидуальный подход к сервисному		фар	53
обслуживанию	14	Переключатель задних противотуманных	
Предпродажная подготовка.....	17	фонарей (фар)	54
Карточка индивидуального сервисного		Указатель поворотов (направления движения) ..	54
обслуживания.....	18	Сигнальная лампа перестроения во время	
Общее описание символов, используемых		движения.....	55
в автомобиле	20	Ручка переключателя электрической	
Приборная панель.....	22	регулировки фар.....	55
Приборы предупреждения.....	24	Регулятор освещенности приборной панели.....	55
Датчик температуры охлаждающей жидкости		Передняя лампа внутреннего освещения.....	55
двигателя.....	31	Задняя лампа внутреннего освещения.....	56
АУДИОСИСТЕМА	35	Сигнал аварийной остановки.....	57
Описание панели.....	37	РАБОТА И РЕГУЛИРОВКА	
Способ управления	38	ВНУТРЕННИХ ПРИБОРОВ	58
СИСТЕМА КОНДИЦИОНИРОВАНИЯ		Регулировка рулевого колеса	61

Звуковой сигнал.....	61
Система стеклоочистителей и омывателей.....	61
Очиститель заднего стекла и омыватель заднего стекла	63
Внутреннее зеркало заднего вида.....	63
Солнцезащитный козырек.....	63
Отделение для солнцезащитных очков	64
Панель управления электроприводами в двери ..	64
Наружные электрозеркала заднего вида	64
Кнопка блокировки задних стекол.....	65
Переключатели на центральной приборной панели (консоли).....	66
Прикуриватель	67
Передний подстаканник	67
Перчаточный ящик	67
Отсек для хранения мелких вещей	68
ДВЕРНОЙ ЗАМОК И ПРОТИВОУГОННОЕ УСТРОЙСТВО	71
Ключ	72
Центральная блокировка замков.....	72
Дверной замок.....	72
Открывание крышки заливной горловины	73
Открывание крышки капота	74
Отпирание/запирание двери.....	76

Защита от воров и аварийная сигнализация/охранная сигнализация	76
Аварийная сигнализация	76
Замена элементов питания в дистанционном выключателе (пульте)	76
СИДЕНЬЯ И СИСТЕМА БЕЗОПАСНОСТИ.....	78
Сиденье	79
Правильная посадка.....	79
Регулировка сиденья переднего пассажира.....	79
Регулировка угла наклона подушки сиденья	80
Регулировка угла наклона задней спинки сиденья.....	80
Регулировка электропривода водительского сиденья.....	80
Подголовники	81
Передние подголовники	81
Снятие подголовников.....	81
Подголовники задних сидений	81
Заднее сиденье	82
Перевозка багажа	82
Ремни безопасности.....	83
Контрольная лампа ремня безопасности.....	83
Пристегивание ремня безопасности.....	83

Двухточечные ремни безопасности заднего сиденья.....	84	Стояночный тормоз.....	101
Регулируемые по высоте крепления ремней безопасности передних сидений	84	Усилитель руля	101
Инерционный блокирующий механизм ремней безопасности	85	Вождение на участках, покрытых водой	102
Уход за ремнями безопасности	85	Каталитический нейтрализатор выхлопных газов	102
Чистка ремней безопасности	86	Управление автомобилем с каталитическим нейтрализатором.....	103
Подушки безопасности	86	Стоянка.....	104
Передняя аварийная подушка безопасности.....	87	Защита шасси	104
Контрольная лампа аварийной подушки безопасности /ремня безопасности	88	Расход топлива	105
Сиденье для безопасного размещения ребенка (детское сиденье)	89	Расстояние поездки/ температура двигателя	105
ВОЖДЕНИЕ.....	92	ПОМОЩЬ В ЧРЕЗВЫЧАЙНЫХ СИТУАЦИЯХ	108
Запуск двигателя	93	Сигнал аварийной остановки.....	109
Перед запуском двигателя	94	Своевременная заправка топливом	109
Выключение двигателя.....	96	Правильное обращение с заправочным пистолетом при заправке.....	109
Тормоза	97	Замена ламп	110
Тормозная жидкость	97	Устройство передней фары (включая дальний/ ближний свет, габаритные огни и указатели поворотов) ...	110
Описание работы тормозной системы.....	98	Дальний свет / Ближний свет	111
Вакуумный усилитель тормозов.....	99	Лампа переднего указателя поворотов.....	111
Антиблокировочная система тормозов (“ABS”)..	99	Лампа габаритных огней	112
Действие ABS.....	99	Передняя противотуманная фара.....	112

Задний фонарь	112
Стоп-сигналы	112
Освещение номерного знака	112
Фонарь освещения салона	113
Освещение противосолнечного козырька.....	113
Фонарь освещения багажного отсека.....	113
Регулировка направления светового потока фар	113
Плавкие предохранители и реле	114
Блок плавких предохранителей моторного отсека.....	114
Приборная панель электрораспределительного блока	118
Общий блок электрических плавких предохранителей	120
Замена автопокрышек.....	121
Запасное колесо	121
Домкрат	121
Снятие колеса.....	122
Установка колеса.....	123
Аккумуляторная батарея	123
Снятие и установка	124
Пуск двигателя от внешней аккумуляторной батареи	125

Запуск двигателя.....	126
Аварийная буксировка	126
ТЕХНИЧЕСКОЕ ОБСЛУЖИВАНИЕ И СЕРВИС	128
Обычное техническое обслуживание	129
График технического осмотра.....	130
Техническое обслуживание деталей моторного отсека.....	132
Щуп для измерения уровня моторного масла ...	133
Крышка масляного фильтра двигателя.....	133
Тормозная жидкость/ масло муфты	134
Охлаждающий резервуар системы охлаждения	134
Охлаждающая жидкость двигателя	135
Проверка уровня жидкости усилителя	136
Аккумуляторная батарея	136
Система омывателя ветрового стекла	137
Замена щеток (дворников) стеклоочистителя ...	137
Шины	137
Замена колеса.....	138
Противогололедные цепи	139
Ремень привода	139
Проверка натяжения приводного ремня.....	139
Мойка и чистка автомобиля.....	140

Требования по периодическому техническому обслуживанию	143
ОТМЕТКИ О ПРОХОЖДЕНИИ ТЕХНИЧЕСКОГО ОБСЛУЖИВАНИЯ	149
Система безопасности	155
ГАРАНТИЙНОЕ ОБСЛУЖИВАНИЕ	156
Гарантия на весь автомобиль	157
Сфера применения гарантийных обязательств компании	159
Гарантия на запасные части	164
ВМЕСТИМОСТЬ И ТЕХНИЧЕСКИЕ ПАРАМЕТРЫ (ХАРАКТЕРИСТИКИ) АВТОМОБИЛЯ	165
Табличка с данными об автомобиле	166
Топливо.....	167
Моторное масло	168
Автомобильные масло / жидкости	169
Трансмиссионное масло.....	169
Масло гидроусилителя	169
Тормозная жидкость и масло муфты сцепления	169
Охлаждающая жидкость	169

Жидкость стеклоочистителя ветрового стекла ..	169
Вес автомобиля (WOC)	170
Колеса и шины.....	172
Размеры автомобиля.....	175
Руководство по действиям в ДТП	176
Введение.....	182
Специальные знания.....	182
Высококачественный ремонт.....	183
Полная гарантия.....	183
Антикоррозийная обработка.....	184
Спасение при чрезвычайных ситуациях.....	184
Оказание помощи пострадавшим.....	185
СПИСОК СПЕЦИАЛИЗИРОВАННЫХ ЦЕНТРОВ ОБСЛУЖИВАНИЯ CHERY В РОССИИ.	187

Введение

Прежде чем прочитать настоящее Руководство, примите к сведению следующее:

Благодарим вас за покупку автомобиля компании «Чери» (Chery). Чтобы помочь вам с максимальной пользой и выгодой использовать автомобиль, пожалуйста, внимательно прочитайте настоящее Руководство.

Настоящее руководство содержит наиболее важную информацию, касающуюся повседневного использования и обслуживания автомобиля. Руководство призвано помочь вам ознакомиться с эксплуатацией автомобиля. Близкое знакомство с автомобилем обеспечит вам надлежащую безопасность, низкий уровень материальных затрат и удовольствие от вождения.

Любая неправильная эксплуатация может привести к поломке автомобиля, что может лишить вас права на предъявление соответствующих претензий.

Регулярное обслуживание автомобиля позволит добиться его хороших эксплуатационных характеристик, сыграет значительную роль в поддержании автомобиля в должном рабочем состоянии, а также будет иметь немаловажное значение при его дальнейшей продаже. Высококвалифицированные мастера авторизованных сервисных центров компании «Чери» обеспечат вам высококачественный ремонт и техническое обслуживание автомобиля. Авторизованные сервисные центры компании «Чери» также являются надежным поставщиком оригинальных запасных частей от производителя.

• Сфера представленного оборудования

Настоящее Руководство охватывает полный перечень оборудования, установленного на внедорожниках серии Тигго до выпуска настоящего Руководства в печать, т.е. все стандартное и дополнительное оборудование для модели Тигго. Некоторое оборудование может быть поставлено в будущем или только на определенные рынки сбыта, поэтому отдельные наименования, указанные в настоящем Руководстве, могут не относиться к вашему автомобилю.

● **Предупреждающие символы, используемые в настоящем руководстве по эксплуатации**



Данный символ означает, что в разделе содержится информация, касающаяся избежания нанесения травм водителю и пассажирам и значительного ущерба автомобилю и его оборудованию. Пожалуйста, внимательно изучите данный раздел и следуйте всем перечисленным в нем нормам и положениям.



Оборудование, отмеченное этим символом, используется для определенных моделей, или поставляется дополнительно, или только на отдельные рынки сбыта.



Символ указывает, что вам следует обратиться к соответствующему разделу данного Руководства пользователя до принятия каких-либо самостоятельных решений.



Безопасность и защита окружающей среды

Мы должны бережно относиться к окружающей среде и выполнять все обязанности по ее защите. Пожалуйста, применяйте все средства (ветошь, тряпки для протирки, а также отработанные смазочные материалы) с соблюдением требований по защите окружающей среды. Вышеуказанный символ используется для того, чтобы обратить особое внимание на необходимость неукоснительного соблюдения экологических норм и требований при эксплуатации автомобиля.

Проверка нового автомобиля

Перед тем как передать вам новый автомобиль дилер компании «Чери» уже произвел необходимую проверку в соответствии с требованиями, установленными компанией «Чери».

Дилер должен проставить дату доставки автомобиля в карточку учета проверок и технического обслуживания, а также поставить свою официальную печать в сервисную книжку.

Отметка в сервисной книжке подтверждает комплектность автомобиля в соответствии с «Карточкой продажи и доставки автомобиля компании «Чери Аутомобайл», а также содержит общие сведения об эксплуатации автомобиля. Далее продавец и покупатель должны поставить свои подписи для завершения продажи автомобиля.

Обкатка нового автомобиля

Вследствие отдельных минимальных погрешностей в процессе производства и сборки автомобиля, во время обкатки может наблюдаться небольшое трение в трансмиссии. Надлежащий порядок эксплуатации автомобиля в период обкатки позволяет значительно увеличить срок его службы, потенциальную работоспособность его оборудования и значительно сэкономить средства на техническое обслуживание. Вследствие этого перечисленные далее нормы, касающиеся эксплуатации автомобиля в период обкатки, должны соблюдаться неукоснительно.

Нормы, касающиеся эксплуатации автомобиля в режиме обкатки при первых 1000 км:

- Не ведите автомобиль на максимальной скорости.
- Не ведите автомобиль на скорости выше 100 км/ч.
- Не используйте полную мощность на какой-либо передаче.

Нормы, касающиеся эксплуатации автомобиля в режиме обкатки при первых 1000 – 1500 км:

- Допускается постепенное увеличение скорости езды или работа двигателя на максимальном количестве оборотов двигателя.

Меры предосторожности после режима обкатки:

Во время езды допускается максимальное число оборотов двигателя в размере 6000 оборотов / минуту (при непродолжительной работе двигателя). Если ваш автомобиль оборудован механической коробкой передач, следует переключать рычаг трансмиссии на другую передачу в момент, когда стрелка спидометра достигнет красной зоны на циферблате. Повышения числа оборотов двигателя без необходимости следует избегать. Максимально быстрое переключение рекомендуется в целях экономии топлива, снижения уровня шума и уровня загрязнения окружающей природной среды.

Вместе с тем, скорость двигателя не должна быть слишком низкой. Переключаться на более низкую передачу следует только при перегрузке двигателя.

Если автомобиль не прогрет, независимо от того, находится ли двигатель в нейтральном режиме или на какой-либо скорости, не следует разгонять двигатель до максимальных оборотов.

При использовании новых шин следует помнить, что на начальном этапе шины не имеют должной сцепляющей силы с дорожным покрытием. Поэтому чрезвычайно важной является также и обкатка новых шин. В период пробега первых 100 км на новых шинах водителю следует двигаться с небольшой скоростью и быть предельно внимательным.

Обкатка также необходима для достижения должного сцепления и притирки новых дисков тормозной системы. При первых 200 км пробега тормозной диск еще не обеспечивает оптимального сцепления с поверхностью. В данный период, в случае если тормозная система не работает должным образом, следует увеличить силу давления на педаль тормоза. Данное правило также применимо после того, как произведена замена

тормозного диска.

После пробега новым автомобилем 800 км необходимо подтянуть гайки крепления колес (до определенной степени). Соответствующий момент завинчивания определен в разделе “технические характеристики” настоящего Руководства по эксплуатации. Таким же образом, в случае замены колеса или ослабления гаек его крепления, после 800 км пробега, гайки крепления следует затянуть до определенной степени.

- **Индивидуальный подход к сервисному обслуживанию**

Чтобы обеспечить качественное техническое обслуживание вашего автомобиля в процессе его эксплуатации, при покупке автомобиля дилер компании «Чери» назначит вам личного консультанта по обслуживанию. Если у вас возникнут какие-либо проблемы в процессе эксплуатации автомобиля, пожалуйста, обратитесь к своему консультанту, чтобы получить высококвалифицированную помощь.

Идентификационный номер автомобиля

--	--	--	--	--	--	--	--	--	--	--	--	--	--	--	--	--	--

Настоящая проверка автомобиля, произведенная при его доставке, совершена согласно требованиям Чери Кампани Лимитед (Chery Company Limited), качество соответствует техническим характеристикам компании «Чери», свидетельство чего представлено ниже.

Дата продажи автомобиля:

Печать дистрибьютера:

Фамилия и адрес владельца

Адрес

Менеджер станции техобслуживания

Дата продажи автомобиля

--	--	--	--	--	--	--	--	--	--

--

Печать дилера

МОДЕЛЬ

--	--	--	--	--	--	--	--	--	--	--	--	--	--	--	--	--	--	--	--

НОМЕР VIN

--	--	--	--	--	--	--	--	--	--	--	--	--	--	--	--	--	--	--	--

НОМЕР ДВИГАТЕЛЯ/
НОМЕР ТРАНСМИССИИ
ЦВЕТ

--	--	--	--	--	--	--	--	--	--	--	--	--	--	--	--	--	--	--	--

--	--	--	--	--	--	--	--	--	--	--	--	--	--	--	--	--	--	--	--

Предпродажная подготовка.

Номер	Наименование	Проведена ли проверка
1	Двигатель	Да <input type="checkbox"/>
2	Моторное масло, тормозная жидкость, жидкость гидроусилителя, охладитель и электролит	Да <input type="checkbox"/>
3	Идентифицирующие характеристики, такие как VIN, номер двигателя, табличка с наименованием модели автомобиля и т.д.	Да <input type="checkbox"/>
4	Замки автомобиля (все замки)	Да <input type="checkbox"/>
5	Система освещения, включая фары, габаритные огни, противотуманные фонари, общее освещение, внутреннее освещение, резервное освещение, стоп-сигналы, внутреннюю подсветку, лампы дверей и лампы подсветки инструментов.	Да <input type="checkbox"/>
6	Ветровое стекло и покрытие кузова	Да <input type="checkbox"/>
7	Спидометр, тахометр и одометр	Да <input type="checkbox"/>
8	Колесные арки, запасное колесо, водительские инструменты и руководство по эксплуатации автомобиля	Да <input type="checkbox"/>
9	Ремень безопасности, прикуриватель, переключатель системы кондиционирования воздуха и вентиляции, перчаточный ящик, солнцезащитный козырек	Да <input type="checkbox"/>
10	Регулятор зеркал, зеркала заднего вида, стеклоочиститель, омыватель, динамики, радио (CD) и антенна	Да <input type="checkbox"/>

Карточка индивидуального сервисного обслуживания

Подтверждение причин обращения при доставке автомобиля (“V” - да, “X” - нет)	<input type="checkbox"/>
Общие приемы эксплуатации автомобиля разъяснены, автомобиль проверен при доставке лично	<input type="checkbox"/>
Правила гарантийного обслуживания разъяснены	<input type="checkbox"/>
Замечания по вождению автомобиля разъяснены	<input type="checkbox"/>
Важность периодического обслуживания, а также сроки предоставления автомобиля для обслуживания/ проемежутки пробега разъяснены	<input type="checkbox"/>
Важность сервисного обслуживания/ ремонта в авторизованных центрах компании Чери разъяснены	<input type="checkbox"/>
«Руководство по техническому обслуживанию» и «Руководство по эксплуатации» предоставлены владельцу, необходимость их внимательного прочтения владельцем разъяснена	<input type="checkbox"/>
Пользование и работа горячей сервисной линией потребителя компании Чери разъяснено	<input type="checkbox"/>
Представление индивидуальной консультационной программы технического сервиса (“V” - да, “X” - нет)	<input type="checkbox"/>
При возникновении каких-либо проблем или требований при эксплуатации автомобиля обращайтесь только к Вашему консультанту по сервису	<input type="checkbox"/>
Консультант по сервису является единственным лицом, указанным станцией технического обслуживания для контакта с владельцем	<input type="checkbox"/>
«Индивидуальный» подход означает, что только один консультант ответственен за контакты по вопросам технического обслуживания с владельцем	<input type="checkbox"/>
Если владелец не удовлетворен уровнем сервиса, Он может выбрать другого консультанта.	<input type="checkbox"/>
Представление об основных обязанностях консультанта “V” - да, “X” - нет	<input type="checkbox"/>

Сервис и принятие ремонта и требований по техническому обслуживанию Принятие жалоб	<input type="checkbox"/>
Напоминание о необходимости регулярного обслуживания и повторного визитат	<input type="checkbox"/>
Консультации и решения в отношении ремонта/ обслуживания	<input type="checkbox"/>
Обычный повторный визит	<input type="checkbox"/>
Принятие бронирования на ремонт / обслуживание	<input type="checkbox"/>
Напоминание о проведении сервисных работ и повторном визите	<input type="checkbox"/>
Ежегодный осмотр / утверждение	<input type="checkbox"/>
Значимое праздничное поздравление	<input type="checkbox"/>
Различные пункты выполнения требований владельца	<input type="checkbox"/>
Установление отношений по услуге индивидуального сервиса	<input type="checkbox"/>

Визитная карточка
сервисного консультанта

Подпись владельца /

дата:

Подпись сервисного консультанта/

дата:

Общее описание символов, используемых в автомобиле

Символ	Значение	Символ	Значение	Символ	Значение
	Передние и задние электростекла		Пожалуйста, обратитесь к руководству по эксплуатации		Лампа парковки/стоянки
	Переключатель в отношении запрета касательно заднего стекла		Предупреждение об опасности		Звуковая сигнализация
	Задние противотуманные фонари		Электросиденье		Топливо
	Передние противотуманные фары		Прикуриватель		Пассивная противоугонная система
A/C	Система кондиционирования воздуха		Тормозная система		Центральный замок
	ABS		Готовность ремня безопасности		Внутреннее освещение

	Диод		Сигнал аварийной остановки		Звуковой сигнал
	Вентилятор охлаждения двигателя		Положительный полюс энергообеспечения		Не курите
	Выключатель фар		Подушка безопасности		Индикатор противоскольжения
	Аккумулятор		Обогрев заднего стекла		Обогрев зеркала заднего вида
	Домкрат		Следите за вентилятором		Обогрев заднего стекла/ предотвращение запотевания
	Дальний свет		Кислотосодержащее вещество		Основа тормозной жидкости нефтяного происхождения
	Ближний свет		Взрывоопасный газ		Выключатель стеклоочистителя

ПРИБОРНАЯ ПАНЕЛЬ

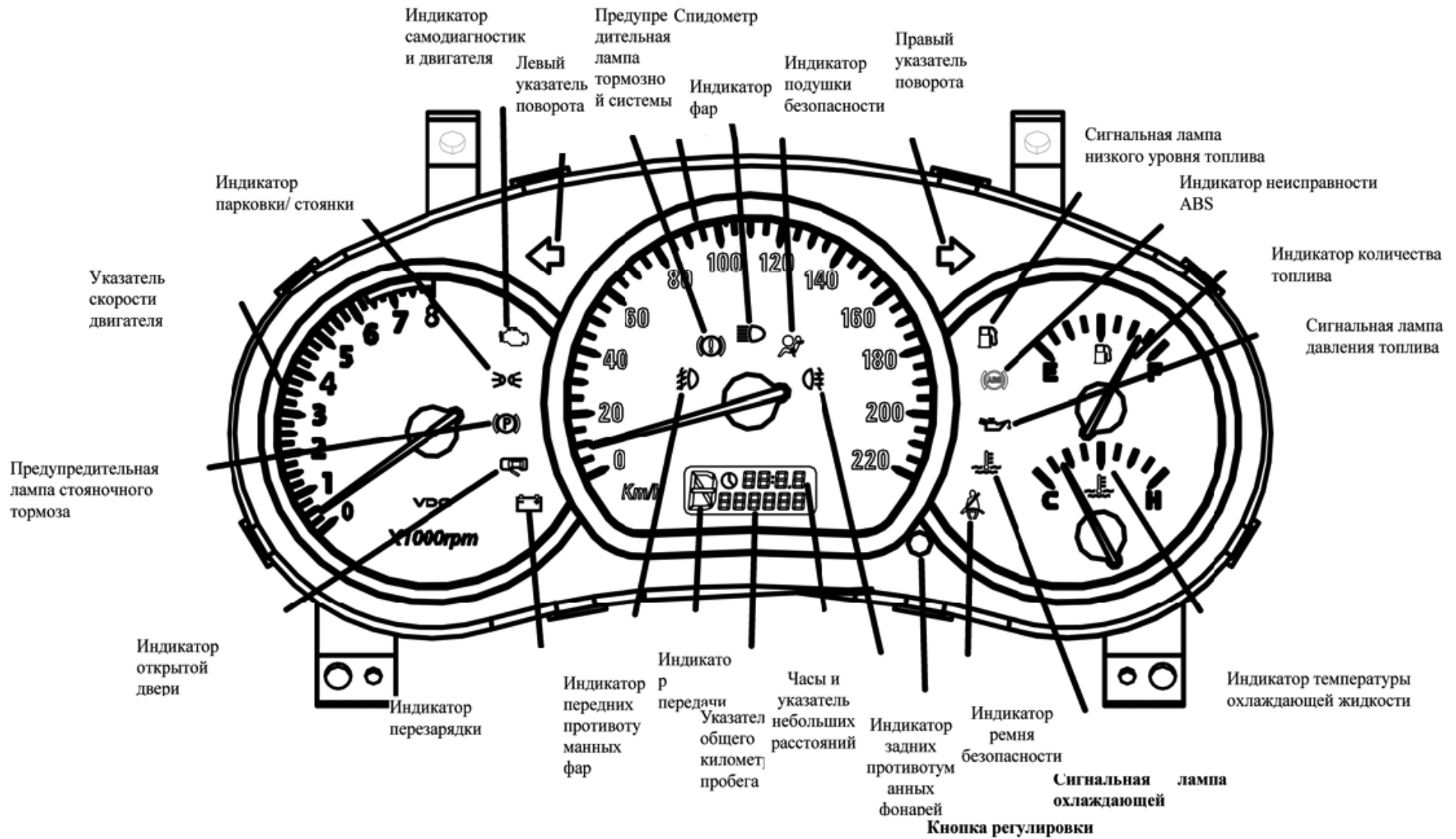

Приборы предупреждения

Данные предупреждающие индикаторы используются для отображения рабочего состояния систем автомобиля, а также для индикации некоторых неисправностей, могущих причинить серьезный ущерб. В случае возникновения неисправности в функционировании какой-либо из систем автомобиля, соответствующий индикатор или лампа должны загореться или замигать.

При повороте ключа зажигания в положение «ON» (включено), некоторые предупредительные сигналы / лампы загорятся на некоторое время, что говорит о самопроверке системы. В случае если некоторые предупредительные световые сигналы не загораются, обратитесь в ближайший сервисный центр компании «Чери» для ремонта. Если

некоторые предупредительные световые сигналы горят или вспыхивают в течение продолжительного времени после запуска двигателя, незамедлительно обратитесь в ближайший сервисный центр компании «Чери» для осмотра и ремонта соответствующей системы.

Световой индикатор низкого уровня топлива



Данный световой индикатор низкого уровня топлива загорается в случае, когда в топливном баке автомобиля остается менее 10 литров горючего. Одновременно с этим стрелка топливного расходомера достигает красной зоны на циферблате прибора.

После сигнала индикатора – заправьте топливный бак автомоби-

ля незамедлительно.

Аварийная лампа антиблокировочной системы тормозов (ABS)



Аварийная лампа антиблокировочной системы тормозов загорается на определенное время после поворота ключа в замке зажигания. Одновременно с этим антиблокировочная система тормозов проходит стадию самопроверки для подтверждения отсутствия каких-либо сбоев в своей работе. Если аварийная лампа не гаснет или продолжает вспыхивать в момент движения автомобиля, это означает наличие какой-либо неисправности в антиблокировочной системе тормозов. Вместе с тем автомобиль сохраняет возможность торможения (без использования ABS), до тех пор,

пока не загорится лампа, свидетельствующая о неисправности системы тормозов. В этом случае следует незамедлительно обратиться в сервисный центр компании «Чери» для технического осмотра автомобиля и его ремонта. Ведите автомобиль с предельной осторожностью и на низкой скорости.

Лампа стояночного тормоза



Данная лампа загорается в момент поворота ключа в замке зажигания.

Если стояночный тормоз находится в поднятом положении, лампа горит постоянно

Предупредительная лампа тормозной системы



Данная лампа загорается в момент поворота ключа в замке зажигания.

Если стояночный тормоз находится в поднятом положении, лампа горит постоянно

В случае если данная лампа не гаснет после того, как опущен стояночный тормоз, следует незамедлительно обратиться в сервисный центр компании «Чери» для проверки системы.



Если аварийная лампа тормозной системы загорается в процессе вождения автомобиля, причиной этому может быть какая-либо неисправность в одном из гидроприводов тормозной системы. В данном случае следует немедленно обратиться в ближайший сервисный центр компании «Чери» для проверки тормозной системы автомобиля квалифицированным персоналом. Принимая во внимание серьезную неисправность в работе тормозной системы и, как следствие увеличение тормозного пути автомобиля, вам следует держать более длинную дистанцию от впереди идущего транспортного средства, а также по необходимости прикладывать большее усилие, нажимая на педаль тормоза.

Если лампы ABS и тормозной системы загораются одновременно и постоянно, необходимо в целях безопасности немедленно остановить автомобиль. Прежде чем продолжать путь, отвезите автомобиль в ближайший сервисный центр компании «Чери» для проверки тормозной системы.

Предупредительный сигнал открывания двери



Когда ключ зажигания находится в положении «ON», данная лампа загорается, если какая-либо из дверей неплотно закрыта.

Стояночный фонарь / Индикатор стоянки (Зеленый)



Фонарь загорается в момент включения индикатора стоянки.

Предупредительная лампа ремня безопасности



Лампа загорается и напоминает водителю о необходимости пристегнуть ремень безопасности, если водитель не пристегнул его, повернув ключ в зажигании в положение «ON» (вкл).

Лампа неисправности двигателя



Когда ключ зажигания находится в

положении «ON», загорается данная лампа и запускается система самодиагностики двигателя. Если в двигателе нет неисправностей, лампа гаснет после запуска двигателя. Если лампа горит постоянно, двигатель необходимо проверить. Если лампа загорается во время езды на автомобиле, это свидетельствует о неисправности в электронной системе контроля двигателя. Пожалуйста, незамедлительно обратитесь в ближайший сервисный центр компании «Чери» для проведения диагностики и ремонта автомобиля.

Индикатор дальнего света



Индикатор загорается, когда включен дальний свет или когда мигают фары.

Указатели поворотов



Указатели разделены на левый и правый указатели поворотов. Когда включен левый или правый указатель поворотов, начинает попеременно мигать соответствующая лампа. Когда включен сигнал аварийной остановки, лампы начинают мигать одновременно.

Если скорость мигания лампы ослаблена или снижена примерно в два раза, это свидетельствует о возможной неисправности соответствующего указателя поворотов. Немедленно обратитесь в сервисный центр компании «Чери» для проверки системы.

Индикатор подушек безопасности



Когда ключ зажигания находится в положении “ON”, лампа индикатора подушек безопасности вспыхнет шесть раз. Затем лампа должна погаснуть. Если индикатор горит постоянно в течение 6 секунд, а затем гаснет, это указывает на возможное наличие кода ошибки, который не оказывает влияния на нормальную работу системы подушек безопасности.

В случае если данная лампа загорается в момент движения, она отражает какую-либо неисправность в системе аварийных предохранительных подушек безопасности. В данном случае следует обратиться в сервисный центр компании «Чери» для проверки системы аварийных предохранительных подушек безопасности

Предупредительный световой индикатор низкого давления масла двигателя



Данный предупредительный световой сигнал вспыхивает при повороте ключа в замке зажигания и гаснет при запуске двигателя.

Если лампа горит постоянно после запуска двигателя или вспыхивает при оборотах двигателя свыше 2000 об/мин, пожалуйста, незамедлительно остановите автомобиль, заглушите двигатель и проверьте уровень масла в двигателе.

Если уровень масла в двигателе недостаточен, немедленно залейте масло



В случае слишком быстрого расхода масла в двигателе немедленно обратитесь в сервисный центр компании «Чери».

Световой индикатор включения ламп ближнего света



Индикатор загорается при повороте ключа в замке зажигания и включения стояночного фонаря (индикатора стоянки).

Световой индикатор генератора



Индикатор загорается при повороте ключа в замке зажигания и гаснет после запуска двигателя.

В случае если данный индикатор не гаснет или загорается в момент вождения автомобиля, немедленно остановите автомобиль, заглушите

двигатель и проверьте ремень генератора.

Если натяжение ремня генератора в норме, пожалуйста, обратитесь в сервисный центр компании «Чери». Вам следует отключить все электрические устройства (приборы), включая кондиционер, во время движения в целях сохранения оставшегося аккумуляторного заряда.

В случае повреждения ремня генератора не рекомендуется продолжать движение. Пожалуйста, немедленно обратитесь в ближайший сервисный центр компании «Чери».

Световой индикатор температуры / уровня охлаждающей жидкости



После поворота ключа в замке зажигания в положение «ON», данная лампа (индикатор) загорается на некоторое время, а затем гаснет. Если по прошествии нескольких секунд лампа не гаснет или мигает, это свидетельствует о слишком высокой температуре охлаждающей жидкости. Одновременно с этим должен раздаться звуковой сигнал. В этом случае немедленно остановите автомобиль, заглушите двигатель и проверьте уровень охлаждающей жидкости. Добавьте охлаждающую жидкость при необходимости. При этом настоятельно рекомендуем обратиться в ближайший сервисный центр компании «Чери».

ПРИМЕЧАНИЕ: В данной ситуации управляйте автомобилем с предельной осторожностью.



Остерегайтесь ожогов!

Так как система охлаждения при работающем двигателе характеризуется высоким температурным режимом, подождите, пока двигатель остынет. Затем снимите колпачок бака радиатора.

Не дотрагивайтесь до охлаждающего вентилятора!

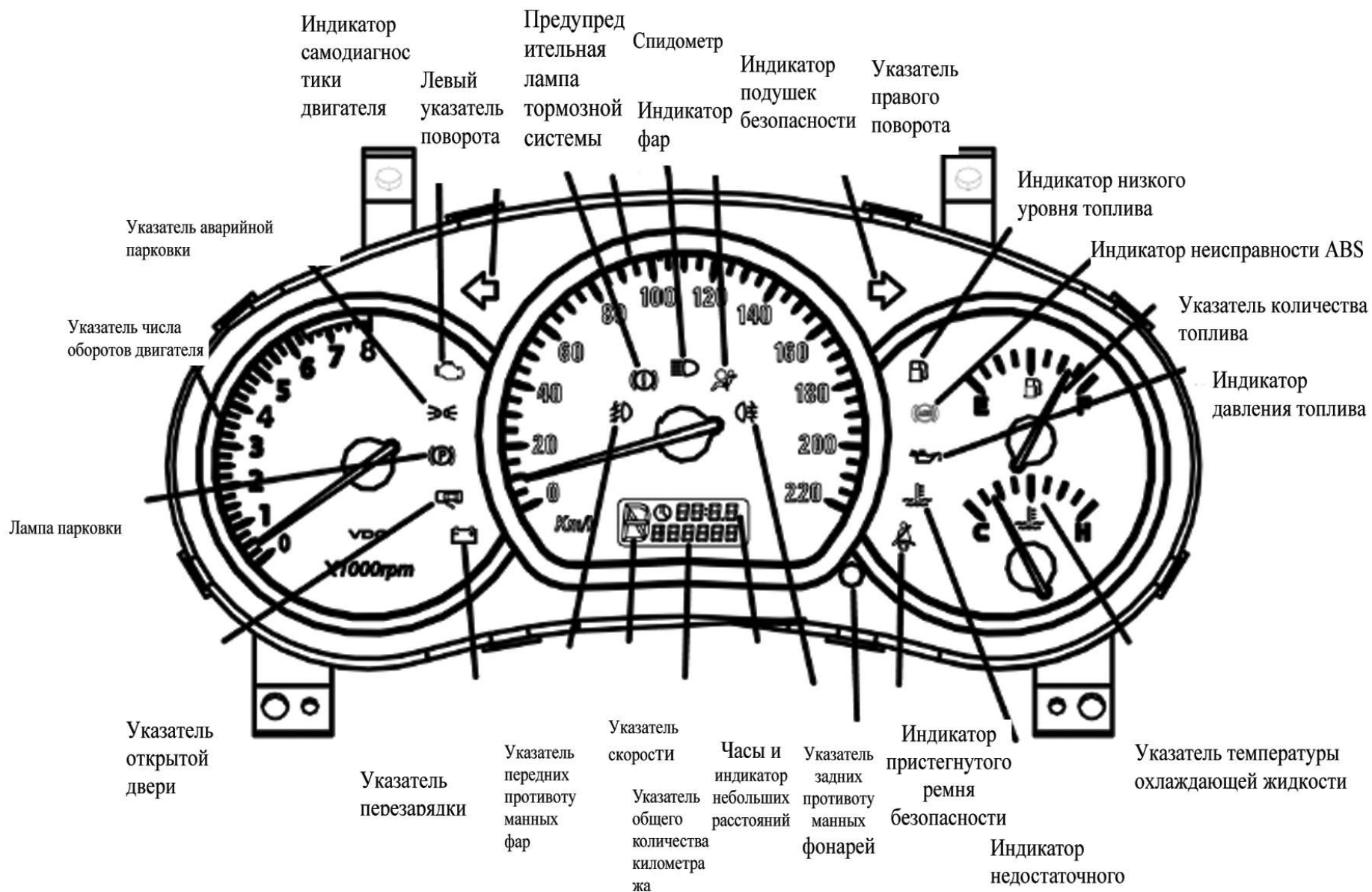

Датчик температуры охлаждающей жидкости двигателя



Отражает температуру охлаждающей жидкости

<С – Зона низкой температуры на циферблате датчика

В процессе прогрева указатель находится в данной зоне в течение непродолжительного времени. При таких показателях датчика температуры охлаждающей жидкости двигатель автомобиля не

должен работать на большом количестве оборотов. Не рекомендуется излишне перегружать двигатель.

Если указатель остается в зоне низкой температуры в течение продолжительного времени, обратитесь в ближайший сервисный центр компании «Чери» для диагностики и ремонта автомобиля.

от С до Н – нормальная температурная зона

В обычном режиме эксплуатации автомобиля стрелка указателя должна находиться в вышеупомянутой зоне циферблата датчика.

При высокой температуре окружающей среды, стрелка указателя датчика температуры охлаждающей жидкости может существенно отклоняться от крайних показателей данной зоны. Ваш автомобиль может продолжать движение до тех

пор, пока не замигает индикатор температуры охлаждающей жидкости. В таком случае двигатель должен быть остановлен, необходимо проверить работу светового индикатора температуры охлаждающей жидкости.

>Н – зона перегрева

Стрелка указателя датчика температуры охлаждающей жидкости находится в красной зоне циферблата датчика в случае перегрева двигателя. В таком случае рекомендуется немедленно остановить автомобиль и проверить двигатель после его остывания.



Пожалуйста, не снимайте крышку расширительного бачка при неостывшем двигателе. Осуществляйте повторный запуск двигателя только после решения всех технических проблем.

Описание:

Поступление охлаждающего воздушного потока может быть нарушено из-за установки вспомогательной фары напротив отверстия для поступления охлаждающего воздуха, находящегося под передним бампером, что, безусловно, может повлиять на охлаждение самого двигателя.

Двигатель может перегреться в условиях эксплуатации при высокой температуре окружающей среды.

Для направления потока охлаждающего воздуха также используется передний спойлер. Повреждение или выход из строя переднего спойлера вследствие удара может также вызвать перегрев двигателя. В данном случае немедленно обратитесь в ближайший сервисный центр компании «Чери» для ре-

монта переднего бампера.

Датчик уровня топлива



Вместимость топливного бака 57 литров.

Стрелка указателя находится в красной (тревожной) зоне (первое деление), когда в топливном баке остается примерно 10 литров.

Даже если топливный бак был заполнен горючим, стрелка указателя топливного расходомера может отклониться от деления F (полный

бак) после прохождения автомобилем некоторого расстояния.

После заполнения топливного бака вновь, количество топлива может быть немного ниже номинальной вместимости бака вследствие того, что некоторое количество топлива остается в баке.

Когда загорается лампа низкого уровня топлива, пожалуйста, незамедлительно заполните бак топливом. Смотрите раздел “Предупредительная лампа низкого уровня топлива”.

Спидометр



Указывает текущую скорость движения автомобиля.

ПРИМЕЧАНИЕ:

Размер шин колес автомобиля влияет на показания спидометра. Используйте только шины, рекомендованные сервисным центром компании «Чери». В противном случае показания спидометра будут отличаться от реальных.

Одометр, цифровые часы



Фактическая передача показана в левой части одометра. Общий километраж - в нижней правой части. Время и пробег - в верхней правой части.

Время отображается в цифровом формате.

Отображение и регулировка переключателя режима времени и пробега производится следующим образом:

Для того чтобы переключиться в режим измерения пройденного расстояния, нажмите кнопку возвращения в исходное положение (кнопку сброса) на панели

- Для того чтобы сбросить показания измерителя пройденного рас-

стояния до нуля, следует нажать и некоторое время удерживать кнопку сброса (RESET)

- Для сброса показателей времени следует нажать и некоторое время удерживать кнопку сброса.

Тахометр

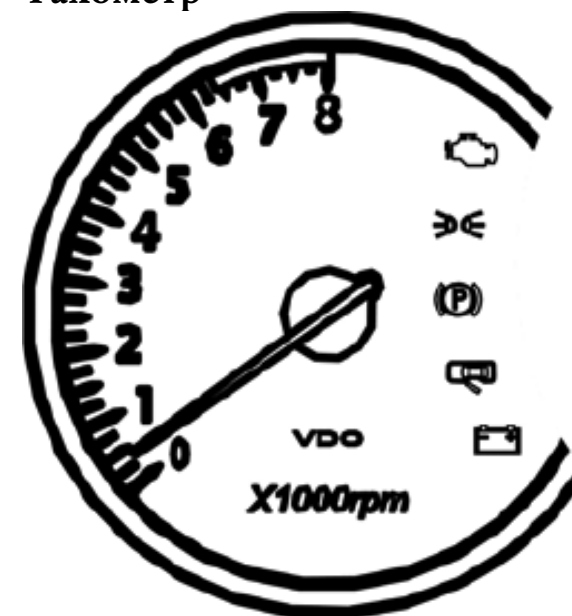

Указывает число оборотов двигателя (об/мин.)

Красная зона на циферблате тахо-

метра означает максимальное число оборотов двигателя, достигнутое им за короткий период времени при нормальной температуре после периода обкатки.

Вместе с тем, когда стрелка тахометра достигает красной зоны на циферблате, рекомендуется перейти на следующую передачу или отпустить педаль газа.

ПРИМЕЧАНИЕ:

Переход на следующую повышенную передачу позволяет существенно сэкономить горючее и уменьшить шум в двигателе.

При обнаружении фактов вибрации в двигателе перейдите на следующую пониженную передачу.



Не позволяйте двигателю работать на максимальных оборотах во время периода обкатки!

АУДИОСИСТЕМА

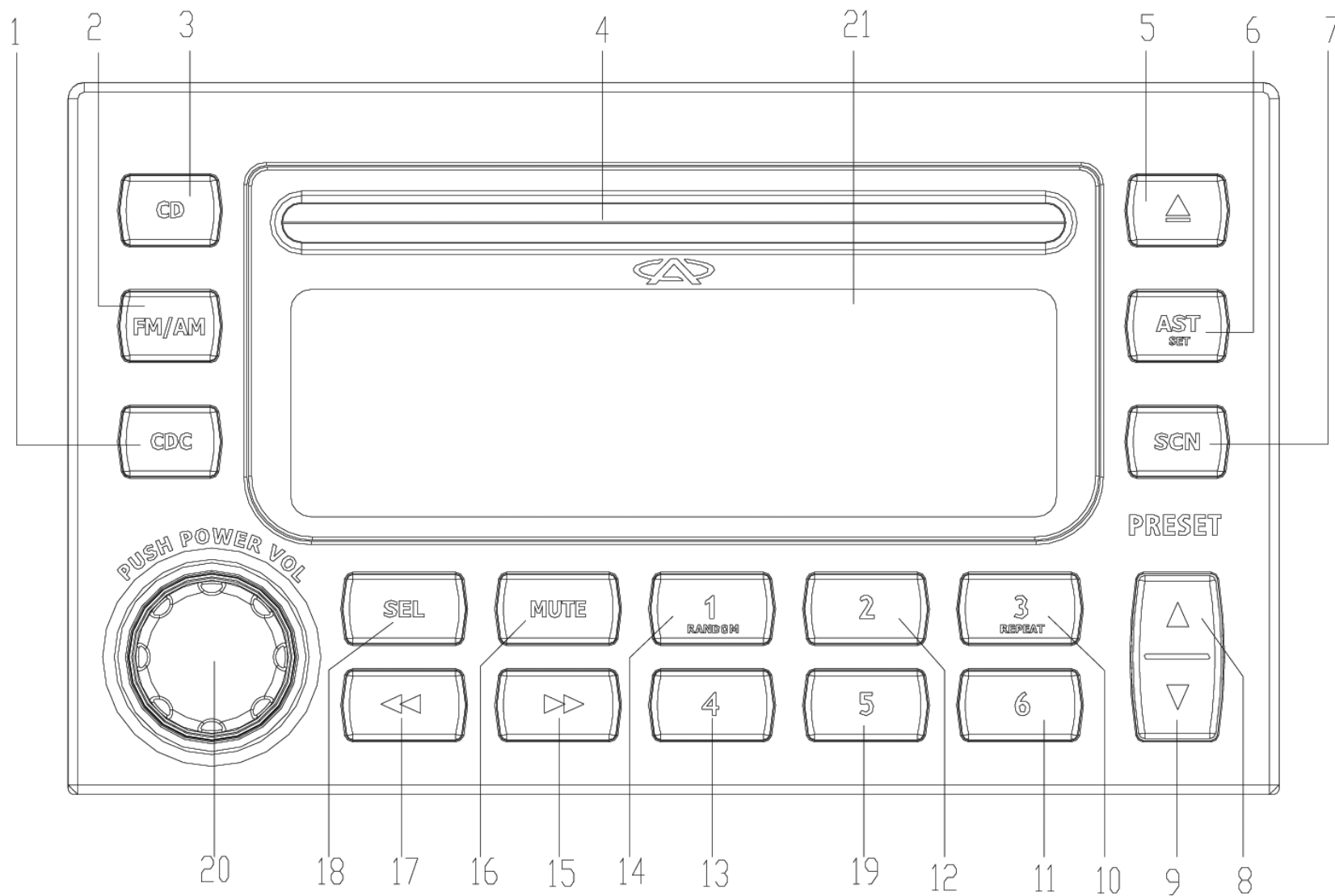

Описание панели

1.	Кнопка CDC (выбор проигрываемого CD)
2.	Кнопка FM/AM (переключатель диапазона радио FM/AM)
3.	Кнопка CD (режим проигрывания CD)
4.	Загрузка CD
5.	Выход
6.	Кнопка AST (автоматическое сохранение) Кнопка установки (SET). Чтобы установить, нажмите на кнопку и удерживайте более 2 сек..
7.	Кнопка SCN (Частота диапазона/ сканер треков CD)
8.	Поиск следующего трека (CD play)
9.	Поиск предыдущего трека (CD play)
10.	Кнопка настроенных станций 3 (Радио) кнопка ПОВТОРА (REPEAT)

11.	Кнопка настроенных станций, 6 (Радио) DISC выбрать предыдущий диск (CD-картридж)
12.	Кнопка настроенных станций, 2 (радио)
13.	Кнопка настроенных станций, 4 (Радио), DISC выбрать следующий диск (CD-картридж)
14.	Кнопка НАСТРОЕННЫЕ СТАНЦИИ/ ПРОИЗВОЛЬНЫЙ ПОИСК
15.	Поиск высоких частот (радио)/ быстрая перемотка/ режим проигрывания (Play CD)
16.	Кнопка отключения звука
17.	Поиск низких частот (радио)/ Быстрая перемотка назад/ режим проигрывания (CD play)
18.	Кнопка выбора режима звука SEL
19.	Кнопка настроенных станций 5
20.	Включение / Громкость (регулируется вращением по/против часовой стрелке)
21.	Жидкокристаллический дисплей

Способ управления

Общие методы управления

ПРИМЕЧАНИЕ:

При прочтении данного раздела обращайтесь к подразделу “Описание панели”.

ПРЕДУПРЕЖДЕНИЕ

Пожалуйста, убавьте громкость перед тем, как выключить зажигание или отключить основное питание. Данное устройство (аудиосистема) способна запоминать последние настройки громкости перед его выключением. Если перед выключением громкость была слишком высокой, после повторного включения аудиосистемы резкий звук может травмировать ваш слух или вывести аудиосистему из строя. В случае если переключатель зажигания установлен в положении

АСС или ON, дисплей устройства воспроизведения будет отображать часы, даже если само аудиоустройство будет выключено.

В некоторых автомобилях, когда ключ зажигания находится в положении “START”, часы временно могут не отображаться. После запуска двигателя и поворота ключа зажигания в положение “ON” часы вновь будут отображаться.

Включение и выключение питания

ПРИМЕЧАНИЕ:

Когда зажигание выключено, следует следить, чтобы аудиоустройство не работало в течение продолжительного времени. Иначе вы можете просто не завести автомобиль, так как длительное использование аудиосистемы значительно разряжает аккумуляторную батарею ав-

томобиля.

Нажмите кнопку питания “POWER” для включения или выключения аудиосистемы.

Выбор режима

1. Нажмите кнопку FM/AM чтобы выбрать необходимый частотный диапазон.

2. Нажмите кнопку CD, чтобы выбрать режим воспроизведения CD.

3. Нажмите кнопку CDC, чтобы выбрать режим воспроизведения CD-чейнджера.

Регулировка громкости

Поверните регулятор по часовой стрелке, чтобы увеличить громкость; поверните регулятор против часовой стрелки, чтобы снизить громкость.

Уровень громкости можно изменить от 0 (минимум) до 33 (максимум).

- Настраивая громкость, пожалуйста, убедитесь, что вы слышите дорожный поток (звуковые сигналы, авто-сигнализации...).

Регулировка низкого тембра

1. Нажмите кнопку SEL для выбора уровня низкого тембра (баса).

2. Поверните данную кнопку по часовой стрелке для увеличения низкого тембра (баса); поверните кнопку против часовой стрелки для уменьшения низкого тембра (баса).

*Согласно заводским стандартам, уровень низкого тембра (баса) изначально установлен на отметке "0".

Диапазон регулировки: -7- +7

3. После завершения регулировки нажмите и некоторое время удерживайте

кнопку SEL для сохранения уровня низкого тембра (баса).

Регулировка высокого тембра

1. Нажмите кнопку "TREB" для выбора уровня высокого тембра.

2. Поверните кнопку по часовой стрелке для увеличения высокого тембра; поверните кнопку против часовой стрелки для уменьшения высокого тембра.

*Согласно заводским стандартам, уровень высокого тембра изначально установлен на отметке "0".

Диапазон регулировки: -7 - +7

3. После завершения регулировки нажмите и некоторое время удерживайте кнопку SEL для сохранения уровня высокого тембра.

Регулировка баланса

1. Нажмите кнопку SEL для выбора режима баланса.

2. Поверните кнопку по часовой

стрелке, чтобы увеличить громкость правого динамика; поверните кнопку против часовой стрелки, чтобы увеличить громкость левого динамика.

*Согласно заводским стандартам, уровень изначально установлен на отметке "0".

3. После завершения регулировки баланса нажмите и некоторое время удерживайте кнопку SEL для сохранения настройки.

Регулировка силы звука («FAD»)

1. Нажмите кнопку SEL для выбора режима регулировки силы звука (FAD).

2. Поверните кнопку по часовой стрелке, чтобы увеличить громкость передних динамиков; поверните кнопку против часовой стрелки, чтобы увеличить громкость задних динамиков.

*Согласно заводским стандартам, уровень изначально установлен на отметке "0".

3. После завершения регулировки нажмите и удерживайте некоторое время кнопку SEL для сохранения настройки.

Функция громкости

Функция громкости добавляет к окраске звука различные эффекты низких частот для достижения естественного звука. Данная функция работает в автоматическом режиме.

Правила управления радиоприемником

Настройка радиостанций

1. Нажмите кнопку FM/AM для выбора режима радио.
2. Нажмите кнопку FM/AM для выбора диапазона. При нажатии

данной кнопки диапазоны будут переключаться в следующей последовательности:

FM1—FM2—FM3—AM—FM1

3. Нажмите кнопку 7 или 8 для настройки радиоприемника на желаемую радиостанцию.

Сканирование частоты

Функция сканирования частоты позволяет прослушивать в течение первых 10 секунд программу каждой текущей частоты местной радиостанции.

- Нажмите кнопку SCN для активации/ деактивации функции сканирования частоты.

Автоматический поиск

- Нажмите кнопку 7 для настройки на радиостанцию с более низкой частотой.
- Нажмите на кнопку 8 для на-

стройки на радиостанцию с более высокой частотой.

Нажмите на кнопку 7 или 8 повторно для поиска следующей радиостанции

Чувствительность поиска радиостанций (только для диапазона FM)

- Аудиосистема позволяет устанавливать режим чувствительности настройки местных/ удаленных радиостанций. Способ настройки следующий:

1. Нажмите кнопку SET, удерживая ее не менее 2 секунд, и войдите в меню SETUP.
2. Нажмите кнопку или для выбора функции поиска (SRCH), которую требуется изменить.
3. Нажмите кнопку SET для изменения настройки LO/DX.
4. Нажмите и удерживайте не менее 2 секунд кнопку SET для выхода из меню SETUP.

Ручная настройка

Можно переключиться в режим ручной настройки следующим образом:

1. Нажмите и удерживайте не менее 2 секунд кнопку SET для входа в меню SETUP (установки).
 2. Нажмите кнопку \leftarrow или \rightarrow для выбора функции настройки (TUN), которую необходимо изменить.
 3. Нажмите кнопку SET для изменения настройки ручного / автоматического режима настройки (AUTO/MAN) и установите его в ручной режим (MAN).
 4. Нажмите и удерживайте не менее 2 секунд кнопку SET для выхода из меню SETUP.
- Нажмите кнопку 7 для настройки на более низкочастотную радиостанцию.
 - Нажмите на кнопку 8 для настройки на более высокочастотную радиостанцию.

Автоматическое сохранение (AST)

Вы можете сохранить 6 FM-радиостанций с устойчивым приемом в диапазоне FM AST или сохранить 6 радиостанций в диапазоне MW (AM) AST. При использовании функции автоматического сохранения радиостанции, первоначально сохраненные в диапазоне FM AST или диапазоне MW (AM) AST, будут удалены из памяти.

- Нажмите кнопку AST для входа в режим автоматического сохранения.
- Аудиосистема издаст характерный звуковой сигнал “УА”. После этого дисплей начнет мигать.
- После завершения сохранения повторно раздастся характерный звук “УА” и дисплей перестанет мигать.
- Станции сохраняются с помо-

щью кнопок от 1 до 6.

– Не исключено, что число радиостанций, которые возможно сохранить, окажется меньше шести.

Предварительная установка и сохранение

Для предварительного сохранения до 6 радиостанций в каждом диапазоне используйте кнопки от 1 до 6.

- Настройтесь на желаемую радиостанцию.
- Нажмите желаемую кнопку предварительной установки и удерживайте ее не менее 2 секунд. После этого вы услышите характерный звук “УА”. Это означает, что вы можете сохранить текущую радиостанцию на соответствующей кнопке предварительной установки.

Порядок управления проигрывателем лазерных компакт-дисков (CD)

Режим воспроизведения лазерных компакт-дисков (CD)

- Вставьте лазерный компакт-диск в аудиосистему. На дисплее отобразится надпись "LOAD" (загрузка). После этого начнется воспроизведение диска.
- Экран отображает:
 - Режим звукового эффекта (окраски звука) /если установлен/
 - Символ воспроизведения CD
 - Текущий номер трека, пройденное время.

Сканирование треков

Функция сканирования треков позволяет прослушивать в течение первых 10 секунд содержание каждого трека.

- Нажмите кнопку SCN для входа

в режим сканирования треков

– Нажмите кнопку SCN повторно для выхода из режима сканирования треков.

Воспроизведение предыдущего / следующего трека

- Нажмите кнопку ▲ для выбора следующего или ▼ предыдущего воспроизведения трека.

▲ к следующему треку

▼ к предыдущему треку

– Начните проигрывать трек после завершения выбора.

Быстрая перемотка вперед / назад

- Нажмите кнопку 7 или 8 для быстрой перемотки вперед или назад к желаемому треку.

– Нажмите данную кнопку повторно для того, чтобы аудиосистема вернулась к обычному режиму.

Произвольное воспроизведение

- Нажмите кнопку RANDOM для входа в режим произвольного вос-

произведения.

– Нажмите кнопку для выхода из режима произвольного воспроизведения.

Режим повторного воспроизведения

- Нажмите кнопку REPEAT для входа в режим повторного воспроизведения текущего трека.
- Нажмите кнопку повторно для выхода из режима повторного воспроизведения.

Извлечение диска

Нажмите кнопку EJECT для извлечения диска.

Уход и обращение с лазерными компакт-дисками (CD)

- Не оставляйте на поверхности диска отпечатки пальцев.
- После извлечения диска из ау-

диосистемы, пожалуйста, поместите диск в футляр (коробку), чтобы избежать его повреждения посторонними предметами.

- Пожалуйста, не допускайте перегрева лазерного компакт-диска или его длительного нахождения под прямыми солнечными лучами в течение продолжительного времени.

Порядок управления воспроизведением CD-картриджа

Воспроизведение CD картриджа

- Подсоедините совместимое устройство VDO CD-картридж к аудиосистеме.
 - Нажмите на кнопку CDC для выбора режима воспроизведения CD картриджа.
- Начните воспроизведение.
- Обозначения на дисплее:
- Режим звука (если установлен),
 - Символ воспроизведения лазер-

ного компакт диска (CD),

–Текущий номер трека, пройденное время.

- Нажмите DISC или DISC для выбора требуемый диск.

Сканирование заглавий треков

Сканирование заглавий треков позволяет осуществлять поиск и воспроизведение в течение первых 10 секунд содержания всех музыкальных треков на диске.

- Нажмите кнопку SCN для сканирования треков.

– Нажмите кнопку SCN повторно, чтобы остановить сканирование треков.

Повторное воспроизведение

- Нажмите кнопку REPEAT (повтор), для того чтобы войти / выйти из режима повтора воспроизведения текущего трека.

Произвольный выбор воспроизве-

дения треков

- Нажмите на кнопку RANDOM для входа / выхода из режима произвольного выбора воспроизведения треков.

Предыдущий / Следующий трек

- Нажмите кнопку или для выбора предыдущего / следующего трека.

▲ к следующему треку

▼ к предыдущему треку

–Воспроизведение трека начинается после завершения выбора.

Быстрая перемотка вперед / назад

- Нажмите кнопку 7 или 8 для быстрой перемотки вперед или назад выбранного трека.

– После того как вы отпустите кнопку, аудиосистема возвратится в обычный режим воспроизведения.

СИСТЕМА КОНДИЦИОНИРОВАНИЯ ВОЗДУХА (А/С)

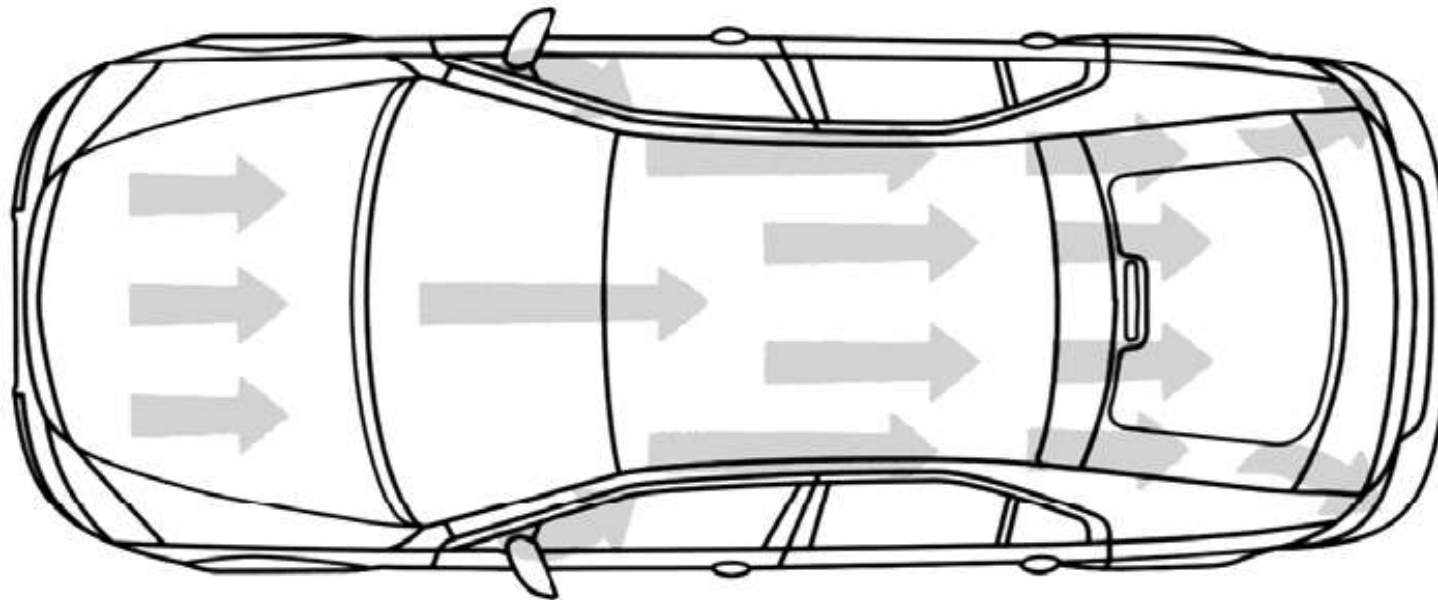

Вентиляция

Воздушный поток поступает в салон автомобиля снаружи через воздухозаборники в центре устройства стеклоочистителей. Не загромождайте пространство для поступления воздуха. Убирайте снег или листья, которые могут отрицательно повлиять на работу обогревателя и вентиляции.

Отработанный воздух из салона автомобиля выходит через отверстия, идущие по направлению к багажнику.

ПРИМЕЧАНИЕ:

Не блокируйте или иным способом не загромождайте вентиляционные отверстия в момент загрузки багажа.

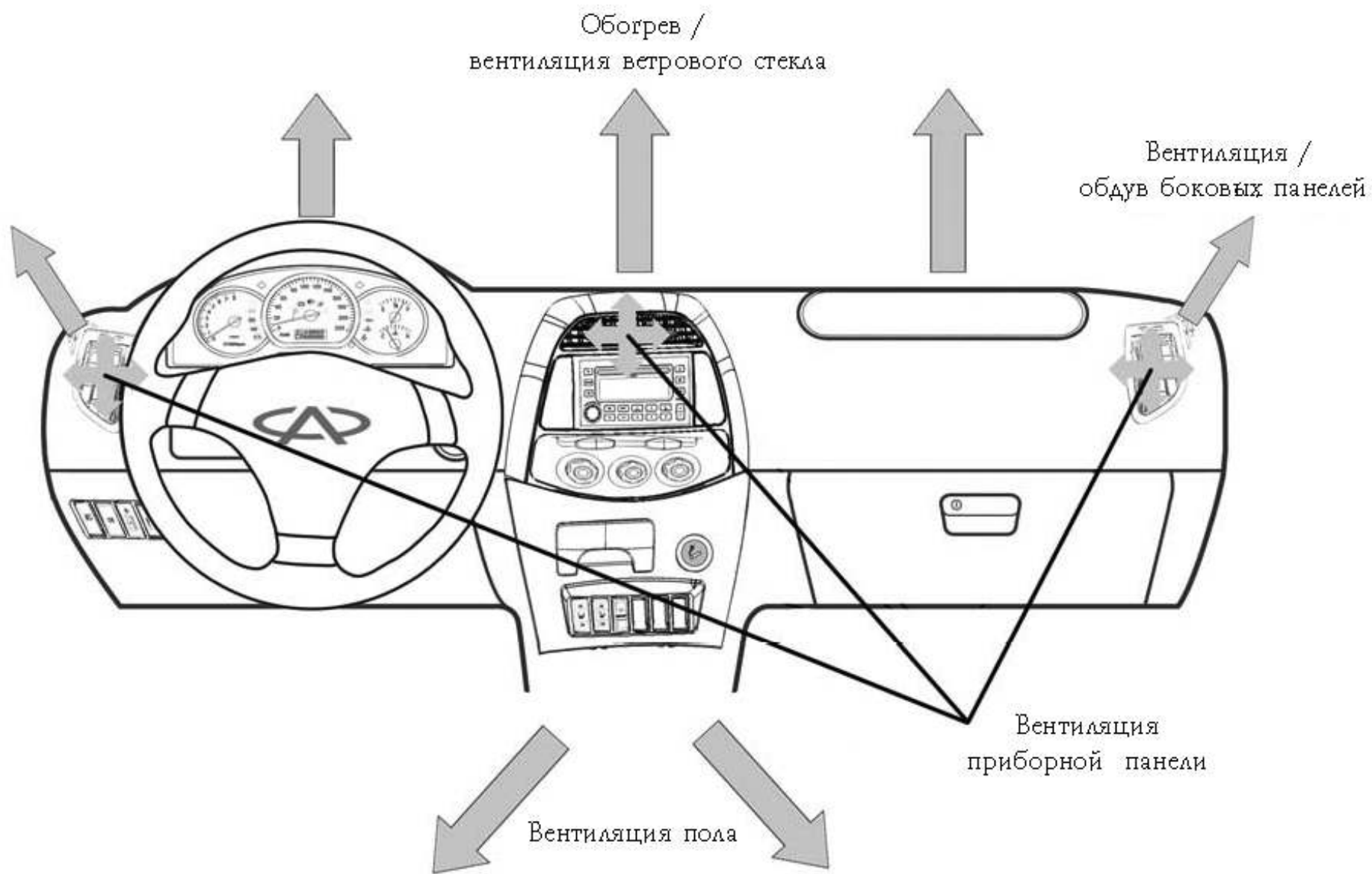

Воздушный фильтр

Воздушный фильтр позволяет задерживать и удалять вредные частицы из окружающего воздуха, перед тем как воздух поступит в салон автомобиля. Данные частицы могут содержать пропилен, промышленную пыль, дорожную пыль и другие вредные компоненты.

При прохождении через автоматический автомобильный очиститель рекомендуется выключать вентилятор, чтобы предотвратить образование восковых отложений на воздушном фильтре.

Воздушный фильтр необходимо менять в зависимости от условий окружающей среды и привычек владельца.

Распределение воздушного потока
С помощью кнопок управления системой кондиционирования воз-

духа на приборной панели и ручек регулировки на боковых вентиляционных решетках вы можете управлять направлением воздушного потока.

Центральная и боковые вентиляционные решетки



Регулируется по необходимости.

Максимальный воздушный поток

Если закрыть центральные и боковые отверстия, воздушный поток будет поступать вверх пола и по направлению к стеклоочистителю/стеклообогревателю.

1. Кнопка регулирования внутренней циркуляции воздуха

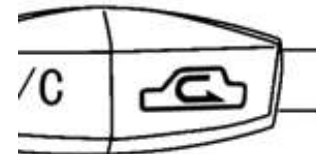

Нажмите кнопку регулирования внутренней циркуляции воздуха, чтобы выбрать между режимом забора внешнего воздуха и внутренней циркуляцией воздуха. При управлении в режиме внутренней циркуляции воздуха, воздух будет циркулировать только в салоне автомобиля.

В жаркую погоду можно включить кондиционер воздуха и в то же время нажать на кнопку внутренней циркуляции воздуха. В результате температура в салоне автомобиля быстро снизится. Используя режим внутренней циркуляции воздуха, можно также

изолировать салон от неприятных внешних запахов.

2. Регулятор скорости работы вентилятора

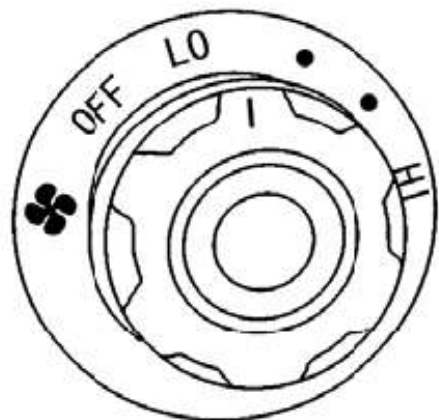

С помощью данного регулятора контролируется скорость работы вентилятора. Чтобы выключить вентилятор, поверните ручку в положение «OFF».

3. Регулятор температуры



Ручка регулятора температуры используется для изменения температурного режима системы. Поворачивая ручку регулятора влево, (синяя зона) вы уменьшаете температуру, поворачивая ручку вправо (красная зона) - увеличиваете.

4. Регулятор режим обдува

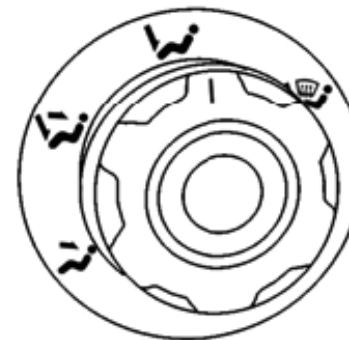

Включите режим обдува, чтобы кондиционер воздуха работал в режиме, установленном регулятором режима обдува.



- Ноги (Foot): весь воздушный поток направляется в ноги.



- Лицо (Face): весь воздушный поток направляется на лицо.



- Ноги и лицо (Foot and Face): часть воздушного потока направляется в ноги, а часть на лицо.



Данные установки предназначены для регулирования воздушного потока, который одновременно проходит по трубке через охлаждающий контур и направляется в сторону пола салона автомобиля.

5. Переключатель режима охлаждения кондиционера воздуха

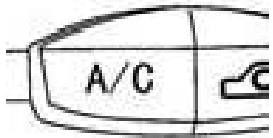

Нажмите кнопку «Кондиционер» («А/С») для включения системы.

Система охлаждения может работать, только, если соблюдены следующие условия:

- Двигатель запущен и работает.
- Температура внешней окружающей среды ниже -1°C .
- Переключатель вентилятора находится в положении от 1 до 4.

Во время работы система охлажде-

ния снижает не только температуру внутри салона автомобиля, но также и влажность воздуха, делая поездку более комфортной для пассажиров и предотвращая также запотевание стекол.

Для достижения максимального эффекта все стекла автомобиля во время работы системы должны быть закрыты.

Экономичная эксплуатация системы кондиционирования воздуха



Система кондиционирования воздуха потребляет энергию двигателя, и увеличивает расход топлива. В целях экономии расхода энергии, пожалуйста, не включайте систему кондиционирования воздуха без необходимости.

Внутренняя температура может

быть очень высокой в том случае, если автомобиль испытывает прямое попадание солнечных лучей. Откройте дверь или окно, это позволит проветрить салон автомобиля. Также это способствует сокращению расхода топлива и усилению эффекта охлаждения.

НЕ используйте систему кондиционирования воздуха при открытых окнах в момент вождения автомобиля.

Общие требования по эксплуатации

Система кондиционирования воздуха поглощает влагу и водяную пыль, конденсируемую в воду. Нормальным явлением считается образование небольшой водяной лужи под днищем автомобиля в момент непродолжительной стоянки.

Эффект нагревания зависит от температуры охлаждающей жидкости. Следовательно, отопительная система будет работать наиболее эффективно при разогретом двигателе.

Во избежание запотевания стекол рекомендуется установить вентилятор на небольшую скорость. Не рекомендуется, чтобы струя холодного воздуха была непосредственно направлена на участки тела.

Неисправности

Система охлаждения не работает

- Температура внешней окружающей среды выше -1°C .
- Возможно, перегорел предохранитель.

Проверьте предохранитель, и замените его при необходимости. Если неисправность не связана с

предохранителем, выключите систему кондиционирования воздуха и обратитесь в сервисный центр компании «Чери».

Понижение мощности охлаждения

При понижении мощности охлаждения и объема воздушного потока выключите систему кондиционирования воздуха и обратитесь к квалифицированным специалистам.

Обогреватель заднего стекла / подогрев зеркал заднего вида

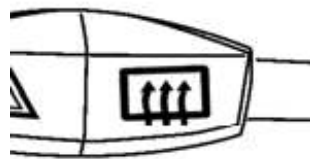

Кнопка включения / выключения обогревателя заднего стекла / по-

догрева зеркал заднего вида расположена на центральной консоли приборной панели.

Для того чтобы включить режим обогрева, нажмите соответствующую кнопку для устранения легкого обледенения заднего стекла и зеркал заднего вида.

Обогрев заднего стекла, и подогрев зеркал заднего вида работают только при включении цепи зажигания. Нажмите переключатель обогрева, чтобы выключить систему подогрева. После включения обогрева на консоли загорается лампа, указывающая на работу системы.

ПРИМЕЧАНИЕ:

Как только исчезнет эффект запотевания заднего стекла, выключите обогреватель заднего стекла в целях экономии энергии и сокращения расхода топлива.

Обогрев продолжается в течение 15 (± 3) минут или когда ключ зажигания повернут в положение «OFF». После этого система обогрева выключается автоматически. Если время обогрева составляет менее 15 (± 3) минут, пожалуйста, нажмите на выключатель повторно, если вы желаете выключить систему вручную.

Следите за тем, чтобы обогрев заднего стекла и подогрев зеркал заднего вида происходили одновременно.

Если нажать кнопку обогрева до запуска двигателя, система и в этом случае будет работать, но она перестанет работать, как только двигатель будет запущен, и соответственно, режим обогрева не будет сохранен.

УПРАВЛЕНИЕ ОСВЕЩЕНИЕМ (СВЕТОМ)

Соблюдайте правила дорожного движения при использовании нижеуказанного осветительного оборудования.

Переключатель фар

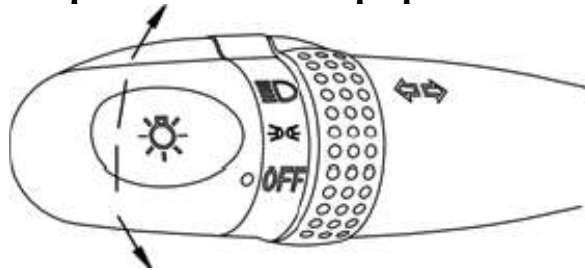

OFF - выключает наружное освещение.

Первая передача  - включает габаритные огни, лампу подсветки, лампу подсветки инструментов, выключатели и другие детали автомобиля.

Вторая передача  - включает фары автомобиля.

Примечание:

Фары автомобиля начинают рабо-

тать только после поворота ключа в замке зажигания. Фары автомобиля будут автоматически мигать при включении / запуске двигателя или после обратного поворота ключа в замке зажигания.

Изменение уровня освещения фар

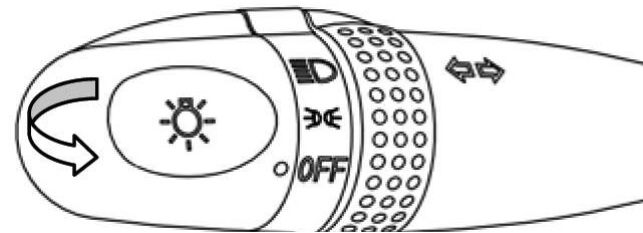

Для включения дальнего света фар двигайте соответствующую рукоятку (см. рисунок) по направлению к приборной панели. При этом световой индикатор включения режима дальнего света также загорится на приборной панели. Перемещение упомянутой рукоятки в исходное положение (по направлению

рулевого колеса) включает режим ближнего света фар автомобиля.

Мигание фарами

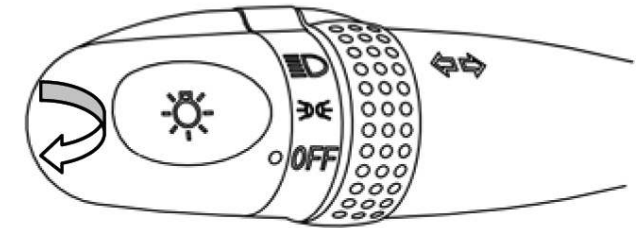

Если хотите включить режим мигания фарами, переместите соответствующую рукоятку по направлению к рулевому колесу, а затем отпустите ее. Повторная процедура ведет к включению режима постоянного мигания фарами.

Переключатель передних противотуманных фар



Переключатель задних противотуманных фонарей (фар)

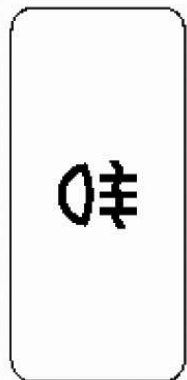

Переключатель передней / задней противотуманной фары расположен в левой нижней части приборной панели.

В момент, когда выключатель фар установлен в положение первой передачи, нажатие кнопки передней противотуманной фары позволяет включить переднюю противотуманную фару, но не включает заднюю противотуманную фару.

Примечание: Задние противотуманные фары могут быть включены, только когда включены передние противотуманные фары.

 Используйте противотуманные фары в соответствии с правилами дорожного движения.

Когда включены передние противотуманные фары, на приборной панели загорается соответствующий индикатор.

Передние противотуманные фары могут быть использованы толь-

ко в условиях плохой видимости, вызванной туманом, снегопадом, ливнем и т.д.

Когда включены задние противотуманные фары (фонари), на приборной панели загорается соответствующий индикатор.

Задние противотуманные фары могут быть использованы только в условиях плохой видимости, вызванной туманом, снегопадом, ливнем и т.д.

Указатель поворотов (направления движения)

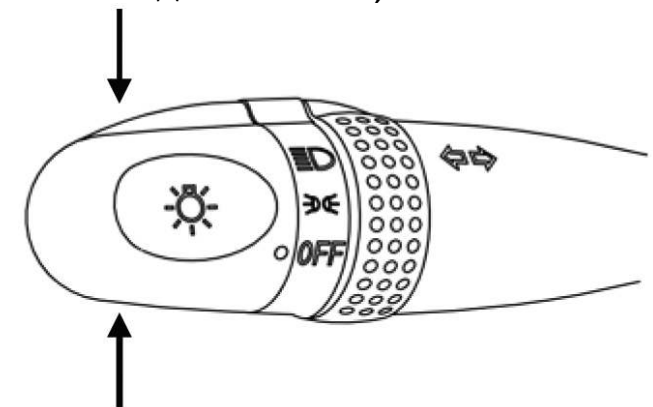

Указатель поворотов (направления движения) функционирует только при включенном зажигании.

Для включения правого указателя поворотов (направления движения) – опустите ручку вниз.

Для включения левого указателя поворотов (направления движения) – поднимите ручку вверх.

В момент включения указателя поворотов (направления движения) на панели загорается соответствующий индикатор.

Сигнальная лампа перестроения во время движения

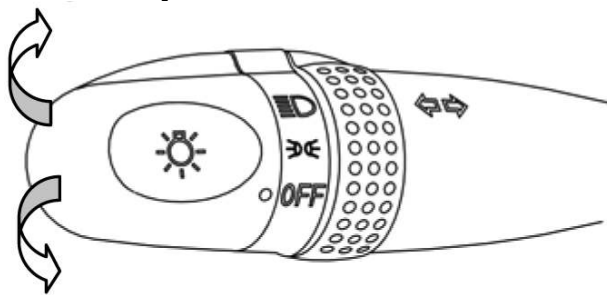

При перемещении рукоятки

вверх/вниз до соответствующего ограничительного момента, будет вспыхивать определенный сигнал поворота. При этом контрольная лампа сигнала поворота также будет вспыхивать на приборной панели.

Ручка переключателя электрической регулировки фар

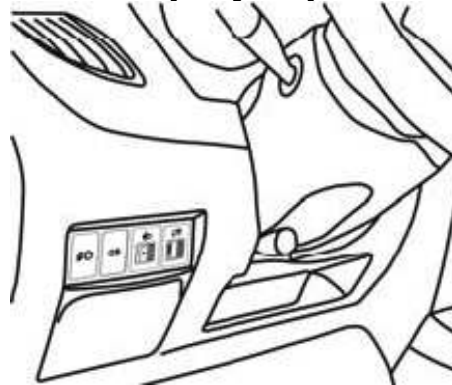

Ручка электрической регулировки фар расположена под приборной панелью с левой стороны, рядом с переключателем противотуманных фар.

Ручка имеет четыре положения (1,

2, 3 и 4). В зависимости от положения ручки производится регулировка фар.

Регулятор освещенности приборной панели

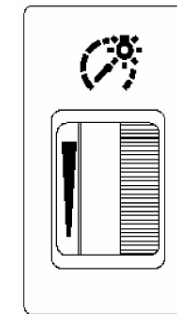

Регулятор расположен под приборной панелью с левой стороны, рядом с ручкой переключателя электрической регулировки фар. После посадки в автомобиль используйте данный регулятор для установки необходимого уровня освещенности приборной панели.

Передняя лампа внутреннего освещения

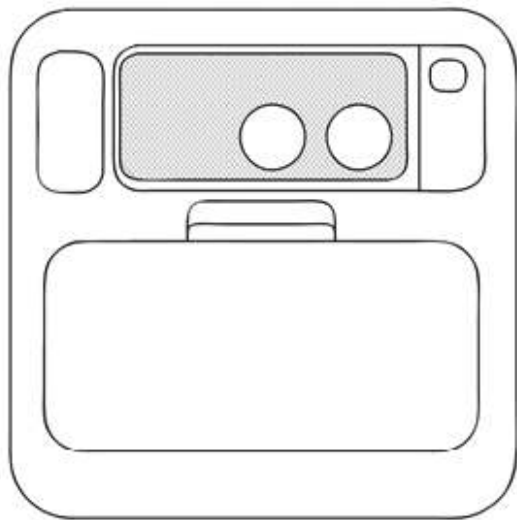

Выключатель с правой стороны предназначен для включения / выключения передней лампы внутреннего освещения. Нажмите на выключатель для включения передней лампы внутреннего освещения, для выключения – нажмите выключатель повторно. Выключатель с левой стороны предназначен для включения / выключения потолочного света.

Примечание: Потолочная лампа загорается у левой передней двери. Она продолжает гореть в течение 8 секунд после закрытия двери, чтобы дать пассажирам возможность удобно и безопасно разместиться в салоне автомобиля.

Задняя лампа внутреннего освещения

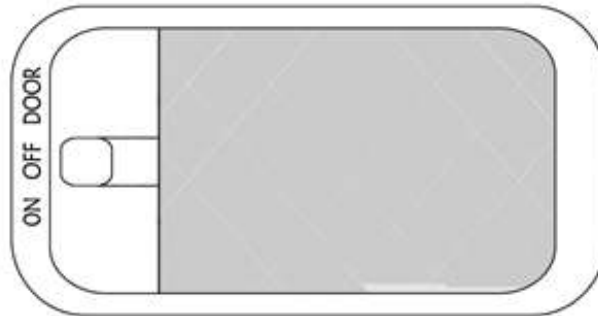

Положение “OFF”: для выключения лампы.

Положение “ON”: для включения лампы.

DOOR position (door control position): Лампа в салоне авто-

мобиля загорается в момент открытия двери и горит в течение 8 секунд, чтобы дать пассажирам удобно и безопасно разместиться в салоне автомобиля после закрытия двери.

Боковая лампа подсветки передних дверей и лампа подсветки замка Лампа подсветки замка загорается после открытия двери.

Боковая лампа подсветки передних дверей расположена под плафоном с торцевой стороны передних дверей. Данная лампа загорается в момент открытия дверей и освещает водителю пространство в области двери. Лампа загорается независимо от того, включено зажигание или нет. После закрытия двери лампа гаснет.

Лампа подсветки замка расположена возле замка зажигания. Лампа помогает водителю вставить ключ

зажигания в замок зажигания при открытии левой передней двери. Лампа гаснет, когда ключ зажигания повернут в положения "ON".

временно при включении сигнала аварийной остановки.

Сигнал аварийной остановки

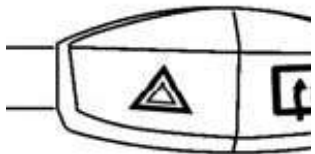

Сигнал аварийной остановки используется только в чрезвычайных ситуациях для предупреждения следующего за автомобилем транспорта о том, что данная машина неисправна. Нажмите на кнопку, чтобы включить сигнал аварийной остановки. Сигнал аварийной остановки работает даже при выключенном зажигании.

Мигающая лампа на выключателе соединена с указателями поворотов, поэтому они мигают одно-

РАБОТА И РЕГУЛИРОВКА ВНУТРЕННИХ ПРИБОРОВ

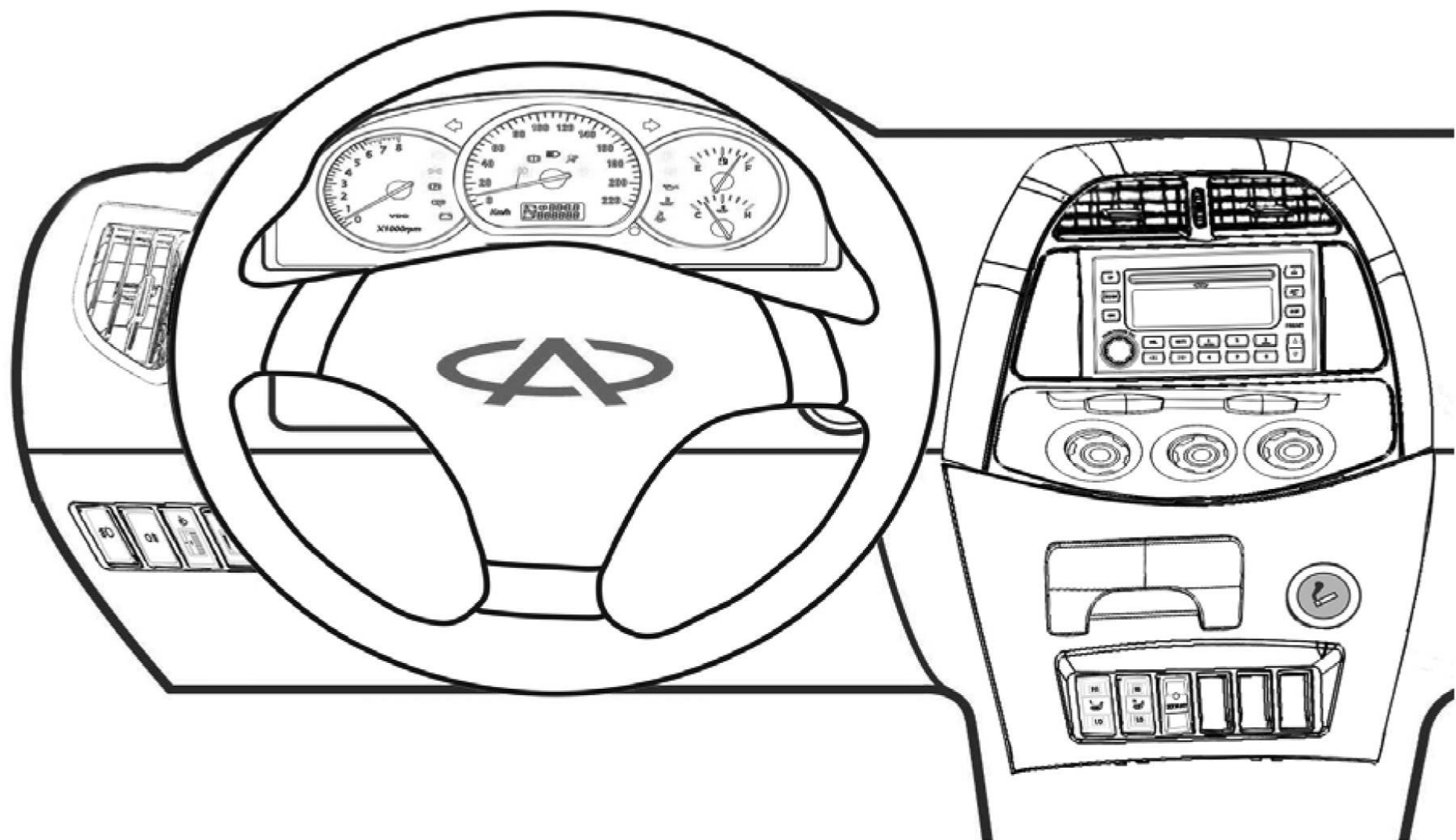

Замок рулевого колеса / замок зажигания

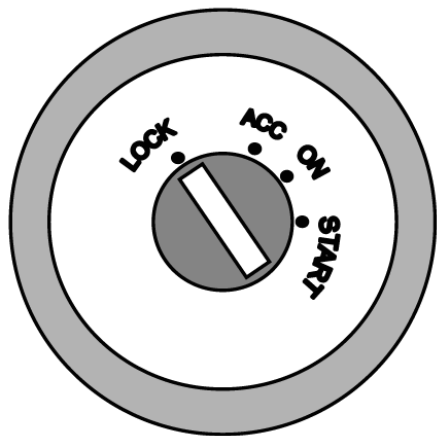

Замок рулевого колеса и замок зажигания встроенного типа имеют следующие режимы:

LOCK (блокировка) – зажигание выключено, и рулевое колесо заблокировано

Вытащив ключ из замка зажигания, слегка поверните руль вправо или влево, Вы услышите, как щелкнулся замок рулевого колеса.

ACC (дополнительное оборудование) – система усиления разблокирована. Возможно использование персональных электрических приборов и оборудования. Однако переключатель и электрическая цепь зажигания еще не задействованы. Если поворот ключа из положения **LOCK** в положение **ACC** производится с трудом, попробуйте немного покрутить руль, чтобы разблокировать его запирающий механизм.

Чтобы избежать быстрой разрядки аккумуляторной батареей, не следует держать ключ в положении зажигания длительное время.

ON (включение) – предназначен для включения цепи зажигания, всего электрооборудования и аксессуаров. Загораются контрольные и предупредительные лампы. Это

правильное направление движения ключа. Это также рекомендуемое положение ключа при буксировке автомобиля.

START (запуск) – предназначен для запуска двигателя.

В данном положении отключаются передние фары и незадействованное электрическое оборудование. Это сделано для того, чтобы избежать повторных запусков двигателя. Когда двигатель запущен, данный узел может не допустить повторного запуска двигателя или повреждения его маховика.

Если вам не удалось завести двигатель, поверните ключ в положение **LOCK** и повторите процедуру, пока двигатель не запустится. После запуска двигателя ключ должен оставаться в положении **ON**.



Вы должны немедленно отпустить ключ, когда двигатель заведется.

Когда ключ вынимается из замка зажигания, замок рулевого колеса запирает рулевое колесо.



Никогда не поворачивайте ключ в положение LOCK во время движения.

Регулировка рулевого колеса

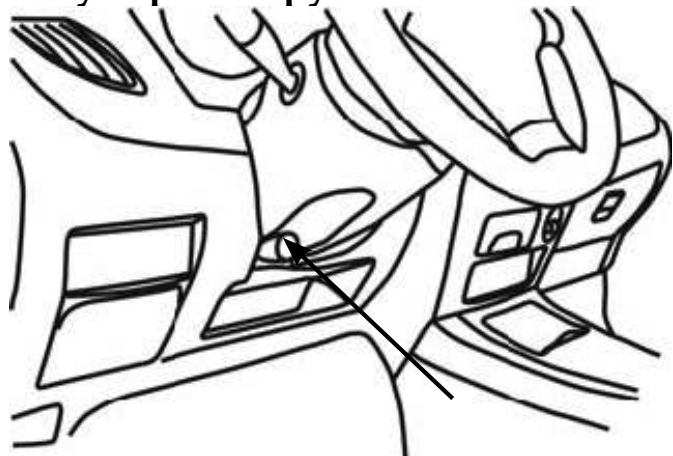

Для удобства и безопасности иног-

да требуется регулировать руль в желаемое положение. Потяните за рычаг регулировки высоты руля вверх (рычаг находится на защитном кожухе рулевой колонки) и, придерживая колесо рукой, поднимите или опустите его на нужную высоту. Рулевое колесо можно поднимать вверх и вниз в любом положении. После регулировки надежно зафиксируйте рычаг, установив его в обратное положение.



Пожалуйста, не регулируйте рулевое колесо во время движения.

Звуковой сигнал



Нажмите на кнопку. Звуковой сигнал работает даже при выключенном зажигании.

Система стеклоочистителей и омывателей

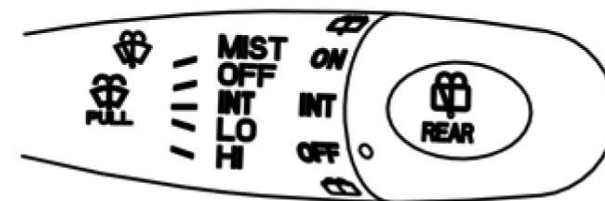



Не пользуйтесь стеклоочистителями, если они примерзли к ветровому стеклу. В данной ситуации используйте антифриз, в противном случае стеклоочистители могут выйти из строя.

Стеклоочистители также могут выйти из строя, если на ветровом стекле есть какая-либо преграда (например, снег). Очистите ветровое стекло перед использованием стеклоочистителей. Не пользуйтесь стеклоочистителями на сухом ветровом стекле, в противном случае стеклоочиститель может навсегда выйти из строя.

Данные функции можно использовать только при включенном зажигании.

ТУМАН (очистка единичного действия)

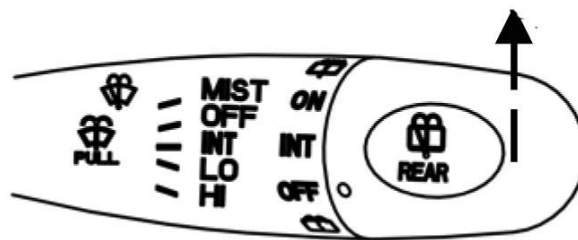

Переместите рычаг вверх.

Прерывистое движение (INT)

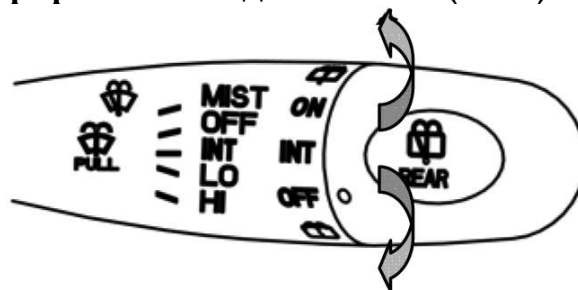

Переместите рычаг на одно положение вниз.

Низкая скорость (LO)

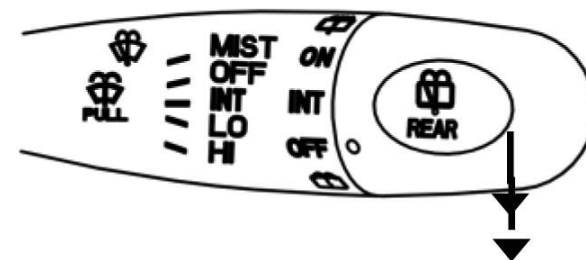

Переместите рычаг на два положения вниз.

Высокая скорость (HI)

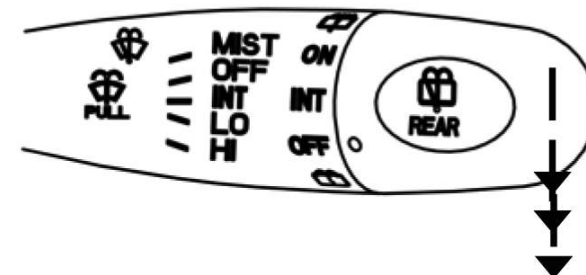

Переместите рычаг на три положения вниз.

Переключатель омывателя

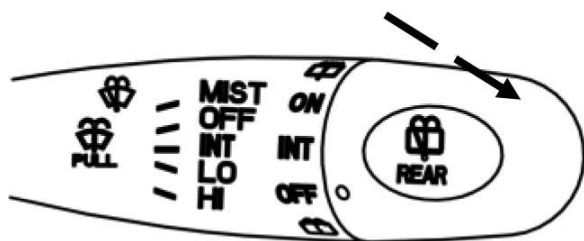

Потяните рычаг управления стеклоочистителем на себя в направлении рулевого колеса, при этом моющая жидкость будет подаваться на стекло и автоматически несколько раз сработают стеклоочистители. Отпустите рычаг, подача моющей жидкости прекратится (стеклоочистители при этом будут некоторое время работать).



Подача омывающей жидкости не должна длиться более 10 секунд. Не используйте стеклоомыватель, когда его резервуар пуст.

Очиститель заднего стекла и омыватель заднего стекла

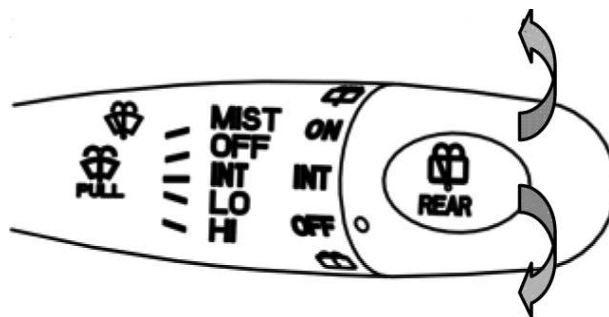

Поверните рычаг переключателя вниз и оставьте его в этом положении. Моющая жидкость будет подаваться на заднее стекло из специальной форсунки. Подача моющей жидкости прекратится, после того как будет отпущен рычаг. Поднимите ручку вверх на одно положение, чтобы включить режим прерывистого очищения заднего стекла. Поднимите ручку вверх на два положения, чтобы включить обычный режим очищения; поднимите ручку до конца вверх,

чтобы включить режим омывания заднего стекла.

Внутреннее зеркало заднего вида

Рычаг против ослепления

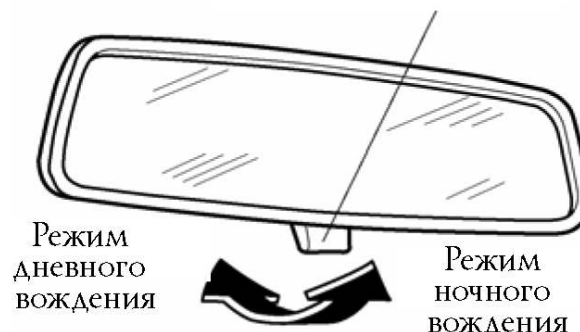

Для уменьшения ослепляющего действия фар едущих сзади вас автомобилей, вы можете переключить рычаг переключения в режим «против ослепления», отрегулировав угол наклона зеркала заднего вида для ночного вождения.

Солнцезащитный козырек

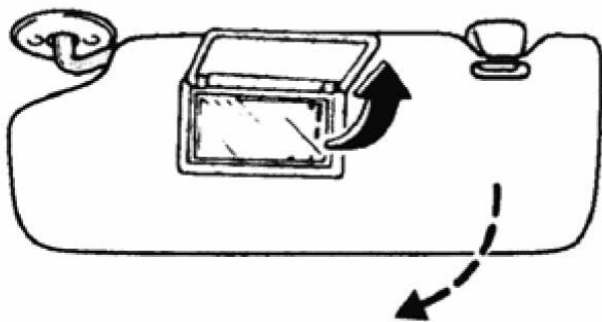

Противосолнечный козырек можно высвободить, отсоединив зажим. Козырек можно также повернуть к боковым стеклам.

Отделение для солнцезащитных очков

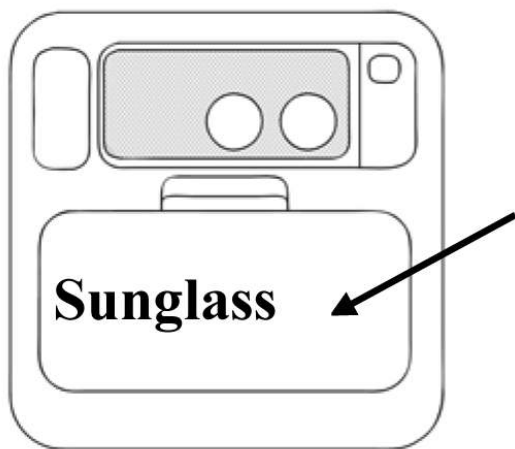

Нажмите в этом месте один раз, чтобы открыть отделение.

Панель управления электроприводами в двери

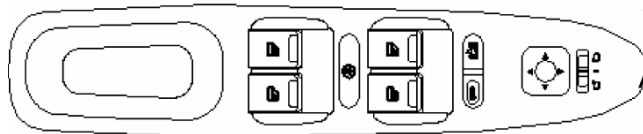

Переключатель левого электрического стеклоподъемника

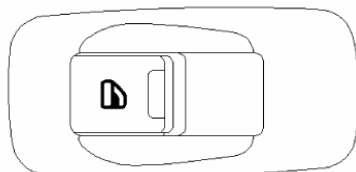

Переключатель правого электрического стеклоподъемника

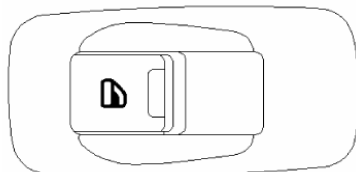

Левая / правая дверь
Электростеклоподъемники работа-

ют, только если ключ зажигания повернут в положение ON. Электростеклоподъемники не будут работать в режиме подъема/ опускания, если промежуток времени после выключения зажигания составляет более 60 секунд.

Каждым стеклоподъемником можно управлять с помощью соответствующей кнопки в каждой двери. Нажмите или поднимите переключатель для открывания или закрывания окна. Представленные режимы включают в себя: ручное поднятие, ручное опускание и автоматическое опускание.

В водительской двери расположены кнопки управления всеми стеклами автомобиля.

Наружные электрзеркала заднего вида*

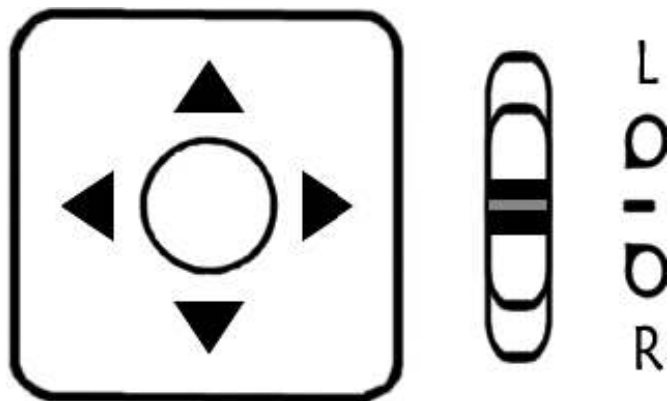

Наружные зеркала заднего вида отрегулировать с помощью регулятора, расположенного в водительской двери. Регулятор работает только при включенном зажигании.

Поворачивая регулятор влево (L), вы можете регулировать левое наружное зеркало заднего вида; поворачивая регулятор вправо (R), вы можете регулировать правое наружное зеркало заднего вида.

Поворачивая регулятор вправо или влево, перемещайте рычаг вперед,

назад, влево и вправо, чтобы добиться оптимального положения зеркал.

Отрегулировав зеркало, установите регулятор в исходное положение.

Сложение наружных зеркал заднего вида*

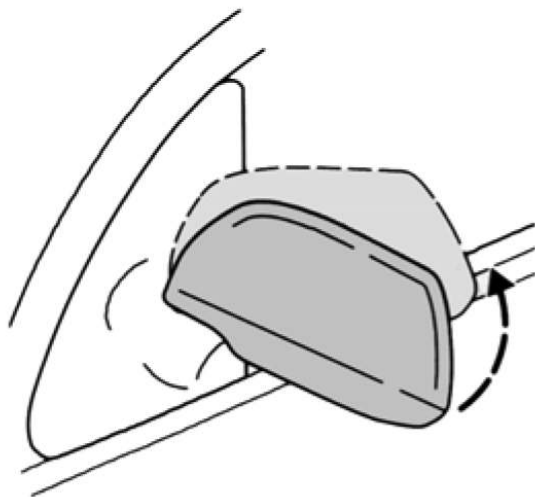

Наружные зеркала заднего вида можно сложить движением назад, в случае необходимости, например, для освобождения большего пространства в узких местах. Воз-

вращать зеркала в исходное положение следует в противоположном направлении до появления характерного звука защелкивания клипсы зеркала заднего вида.



На выпуклой поверхности зеркал изображение приближающегося объекта кажется меньше и удаленнее, чем в действительности. Правильно оценивайте действительное расстояние до объекта.

Кнопка блокировки задних стекол

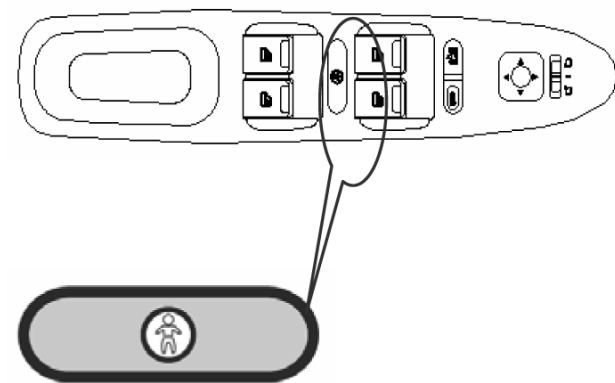

В водительской двери расположена еще одна кнопка для управления стеклами задней двери. Нажатие на эту кнопку приводит к блокированию управления задними стеклоподъемниками.

Данная функция доступна только со стороны водительской двери. Ее рекомендуется использовать, когда на заднем сиденье находятся дети.

Внимание:

Пожалуйста, будьте осторожны при закрытии стекол. Перед закрытием стекол внимательно осмотрите салон, чтобы не допустить травмирования пассажиров при закрытии стекол.

Переключатели на центральной приборной панели (консоли)

Выключатель подогрева водительского сиденья*



Выключатель расположен внизу консоли.

Поставьте выключатель в положение HI для включения сильного температурного режима обогрева. В этом случае должен загореться желтый индикатор (лампа) HI.

Поставьте выключатель в положение LO для включения нормального температурного режима обогрева. В этом случае загорается

зеленый индикатор (лампа) LO.

Выключатель подогрева сиденья переднего пассажира



Выключатель расположен внизу консоли.

Поставьте выключатель в положение HI для включения сильного температурного режима обогрева. В этом случае должен загореться желтый индикатор (лампа) HI.

Поставьте выключатель в положение LO для включения нор-

мального температурного режима обогрева. В этом случае загорается зеленый индикатор (лампа) LO.

Передняя пепельница

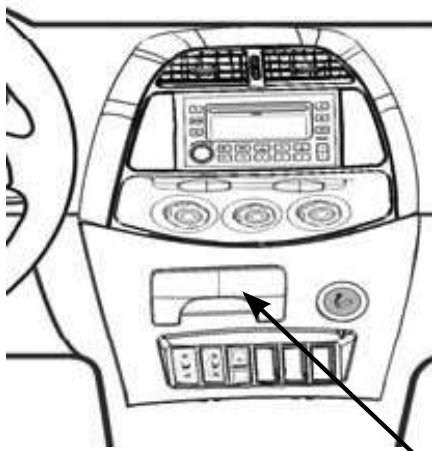

Передняя пепельница расположена по центру консоли. Для открывания поднимите крышку пепельницы.

Для чистки пепельницы следует вытащить ее из гнезда.

Прикуриватель



 Прикуриватель следует держать вставленным в гнездо во избежание несчастных случаев. Необходимо убирать прикуриватель из гнезда, когда вы покидаете автомобиль, в котором остается один ребенок.

Нажмите на прикуриватель и подождите, пока он выскочит. Прикуриватель находится в рабочем состоянии даже при выключенном зажигании.

Передний подстаканник

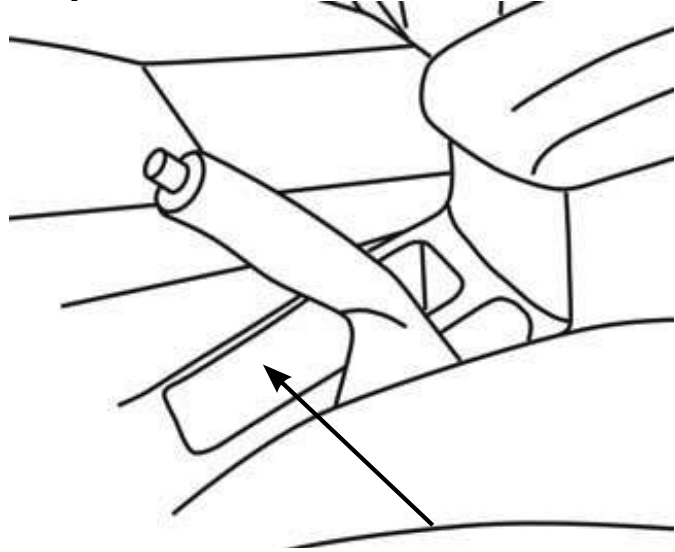

Передний подстаканник расположен в центральной консоли автомобиля.

 Во время движения не помещайте в передний или задний подстаканники горячие напитки во избежание ожогов от выплеснувшейся горячей жидкости.

Перчаточный ящик

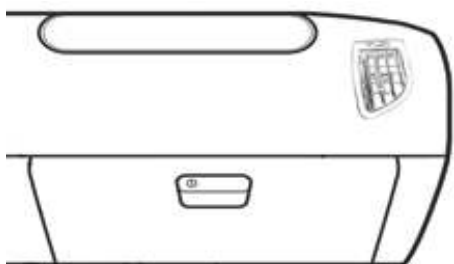

Перчаточный ящик расположен в правой нижней части под приборной панелью. Чтобы открыть ящик, нажмите на кнопку.

Отсек для хранения мелких вещей

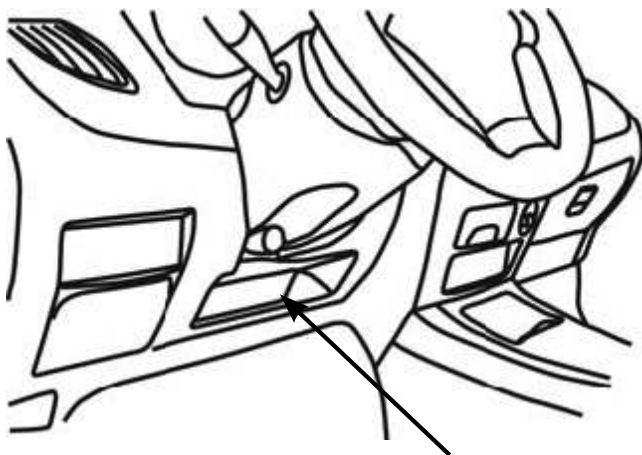

Отсек для хранения мелких вещей расположен внизу с левой стороны приборной панели.

Левый малый перчаточный ящик

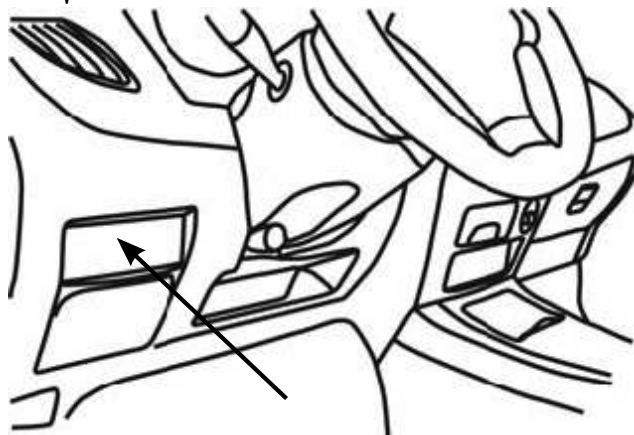

Левый малый перчаточный ящик расположен с левой стороны приборной панели. Чтобы открыть ящик, нажмите на кнопку.

Малый вещевой ящик

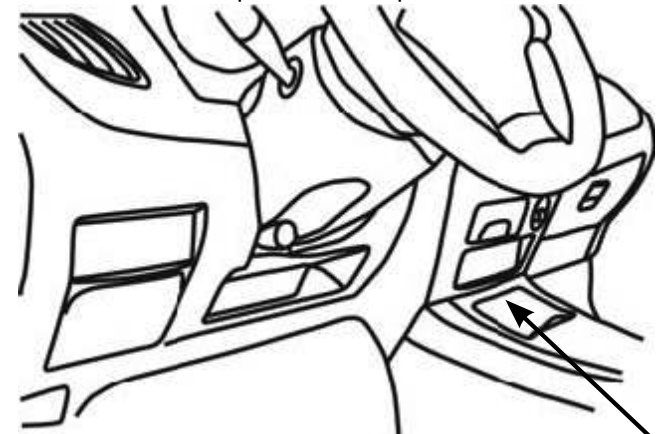

Малый вещевой ящик расположен в верхней части вторичной приборной панели. Чтобы открыть ящик, нажмите на кнопку.

Ящик для хранения вещей в центральном подлокотнике

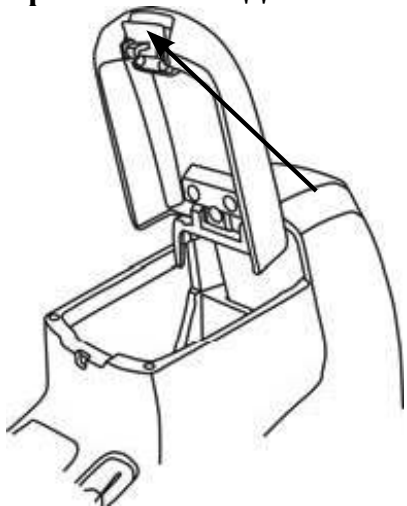

Данный ящик расположен в центральном подлокотнике. Нажав клавишу со стороны водителя, можно открыть нижний отсек ящика. Нажав клавишу со стороны переднего пассажира, можно открыть только верхний отсек ящика.

Пепельница с задней стороны подлокотника

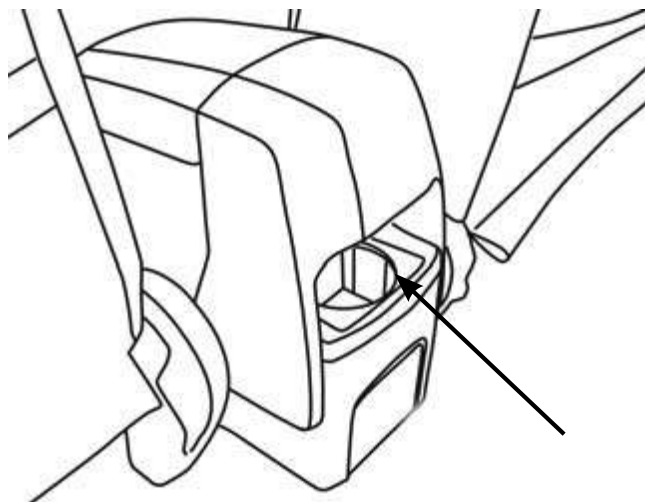

Потяните пепельницу назад и вытащите ее. Пассажиры на заднем сиденье также могут пользоваться подстаканником в заднем центральном подлокотнике

Подстаканник задних сидений

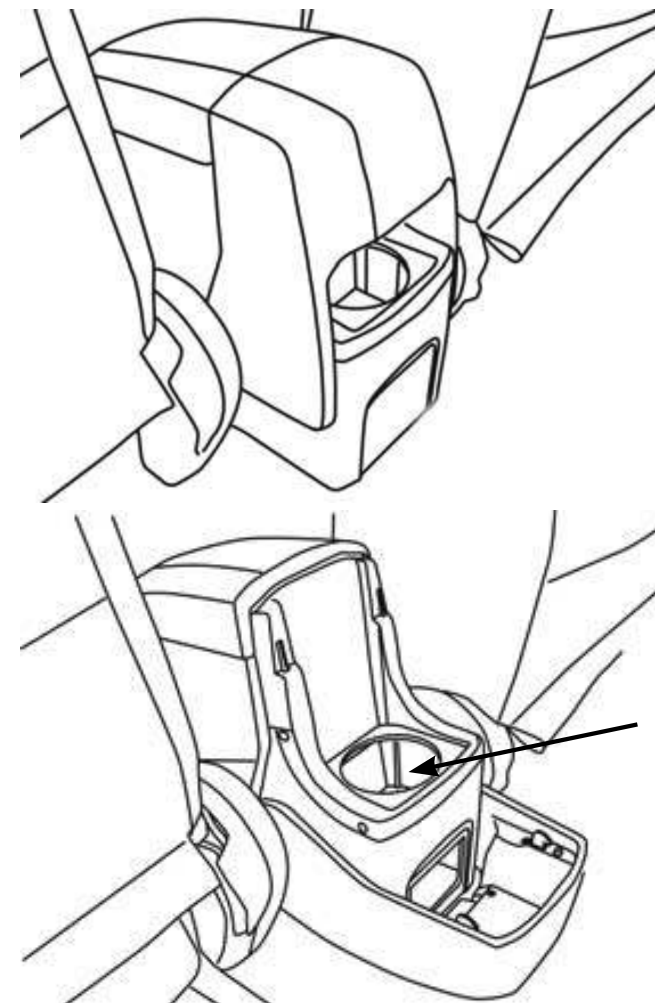

Подстаканник задних сидений расположен на задней консоли. Чтобы пользоваться подстаканником, снимите крышку.

Электророзетка для питания внешних приборов

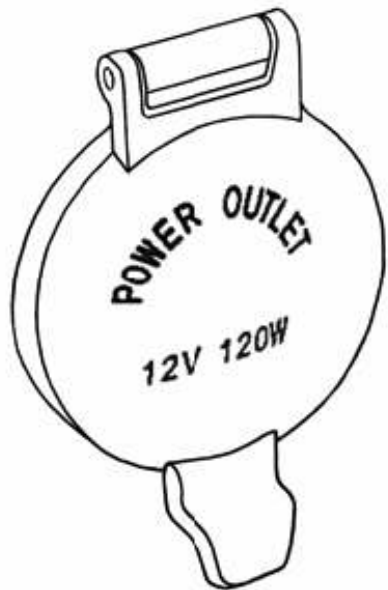

Розетка для питания внешних приборов расположена под защитной накладкой, с левой стороны.

Розетка используется для питания внешних электроприборов, например автомобильных холодильников и т.д.



Номинальное напряжение электророзетки составляет 12 В, а номинальная мощность – 120 Вт.

Пожалуйста, не используйте оборудование номинальной мощностью более 120 Вт, так как это может быть причиной пожара. Также, не используйте оборудование, не соответствующее напряжению 12 В. Это может быть причиной пожара или выхода оборудования из строя.



Электропитание поступает от аккумулятора автомобиля. Обратите внимание, что при использовании данной розетки для питания электронного оборудования при выключенном двигателе, мощность аккумулятора может значительно снизиться.

ДВЕРНОЙ ЗАМОК И ПРОТИВОУГОННОЕ УСТРОЙСТВО

Ключ

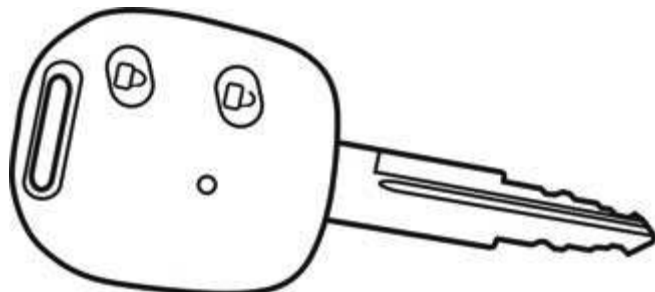

Основной ключ данного автомобиля подходит ко всем замкам данного автомобиля. Если вы потеряли ключ, новый ключ можно получить новый ключ в сервисном центре компании «Чери». Второй ключ следует хранить в безопасном месте на случай возникновения чрезвычайной ситуации.

Центральная блокировка замков



Возможности автомобиля позволяют одновременно управлять замками всех дверей с помощью ключа, устройства дистанционного управления и переключателей в водительской двери и двери переднего пассажира.

Система позволяет с помощью ключа открывать/закрывать все двери со стороны водительской двери.

Все двери можно закрыть нажатием клавиши на закрывание в боковых дверях со стороны водителя или переднего пассажира.

Открыть все двери можно нажатием клавиши на открывание в боковых дверях со стороны водителя или переднего пассажира.

При открытии дверей все кнопки безопасности на всех дверях поднимаются вверх. При закрытии дверей все кнопки безопасности

на всех дверях опускаются вниз.



Для предупреждения нападения извне, все манипуляции внутри автомобиля следует проводить при закрытых дверях.

Дверной замок

Передняя дверь может отпираться и запирается с внешней стороны с помощью ключа. Изнутри автомобиля дверь открывается с помощью внутренней ручки.

Когда Вы уходите из автомобиля, вы можете нажать кнопку блокировки замка на задней двери.



Двери закроются автоматически, когда скорость автомобиля достигнет примерно 40 км/ч. Двигатель может быть активирован только один раз после запуска. Если в процессе движения автомобиля возможно действие функции центрального запираения замков, это означает, что автомобиль не оборудован функцией автоматического закрывания дверей на скорости 40 км/ч.

Блокировка замков задних дверей («защита от случайного открывания детьми»)

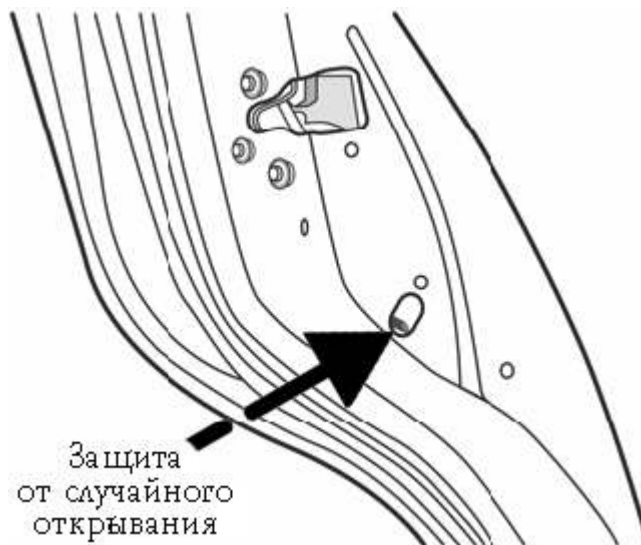

«Защиту от случайного открывания детьми» можно активировать, сдвинув вперед рычаг блокировки замка задних дверей.

В таком положении дверь можно открыть только снаружи. Для того чтобы открыть заблокированную дверь, следует сдвинуть рычаг блокировки замков назад.

На рисунке показано расположение рычага блокировки замков дверей «от детей». Сдвинув вперед

данный рычаг, вы можете закрыть замок от детей.



В жаркое время года после выключения двигателя температура внутри салона автомобиля резко повышается. Такие условия могут пагубно отразиться на младенцах, детях или животных, оставшихся в салоне автомобиля. В некоторых случаях это может привести даже к смертельному исходу. Перед выходом из автомобиля проверьте, не остались ли в салоне дети или животные.

Открывание крышки заливной горловины

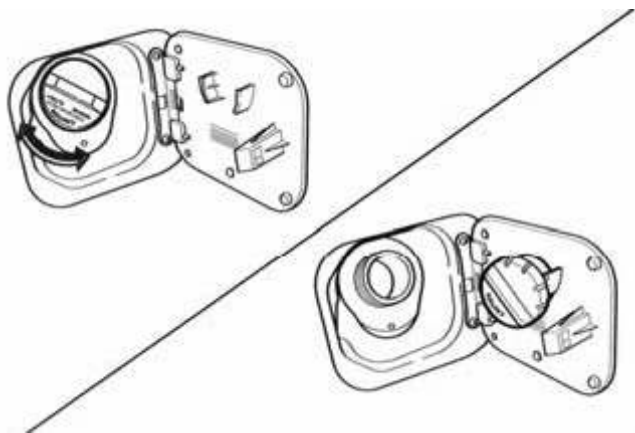

Крышку заливной горловины топливного бака можно открыть изнутри автомобиля с помощью рукоятки открытия крышки заливной горловины, расположенной рядом с сиденьем водителя.

На рисунках показано, что крышку заливной горловины можно положить на дверцу, закрывающую отсек заливной горловины.

Открывание крышки капота

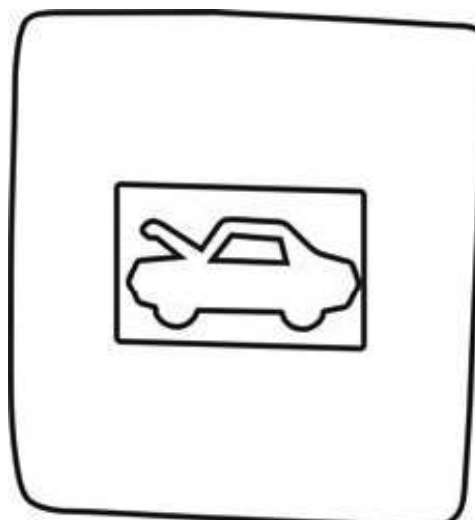

1. Рукоятка привода замка капота расположена с левой стороны от сиденья водителя. Если потянуть рукоятку на себя, капот немного откроется.

2. Стоя спереди автомобиля лицом к капоту, надавите рукой на предохранительный рычаг в левую сторону, и одновременно потяните капот вверх. Затем потяните предохранительный рычаг вверх и откройте капот.

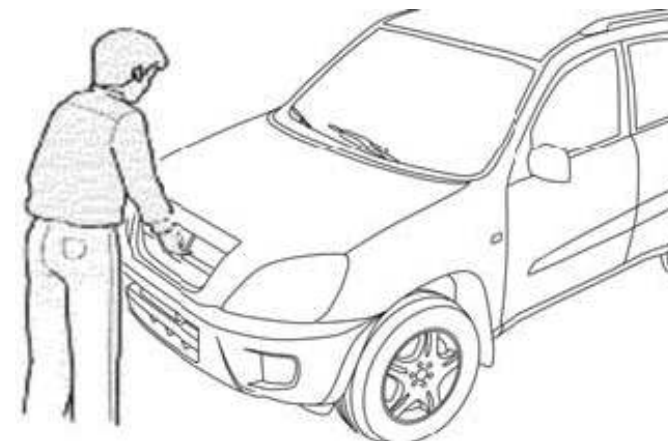

3. Открытый капот автомобиля поддерживается с помощью двух пневматических амортизаторов

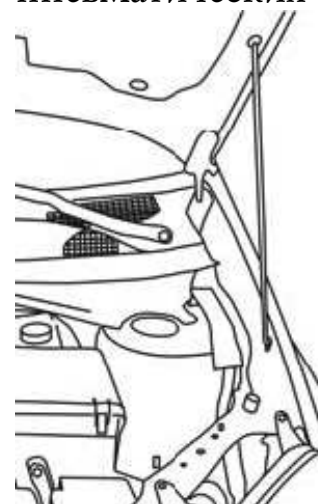

4. Чтобы закрыть капот, опустите

капот до положения на 20-30 см выше закрытого и опустите так, чтобы он упал на храповик замка капота.

5. Закрыв капот, попробуйте приподнять его, чтобы убедиться, что он надежно закрыт.



Во время движения капот автомобиля должен быть плотно закрыт. Если вы заметили, что капот открыт, немедленно остановите автомобиль и закройте капот.

Система дистанционного управления (беспроводная) с функцией включения противоугонного режима*

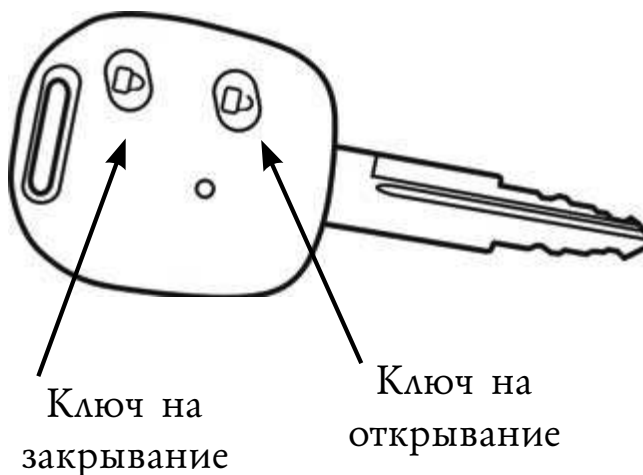

Если вы по ошибке нажали на беспроводном выключателе системы дистанционного управления кнопку отпирания / запираения или кнопку открытия багажника, когда в этом нет необходимости (например, если ключ был у вас в кармане и произошло непроизвольное нажатие каких-либо кнопок), двери или дверь багажника автоматически откроются.

Выключатель системы дистанционного управления срабатывает на расстоянии около 10 м от автомобиля. Если расстояние между автомобилем и выключателем системы дистанционного управления составляет более 10 м, выключатель системы дистанционного управления не может работать нормально.



Выключатель системы дистанционного управления не может нормально работать для отпирания/запирания дверей в непосредственной близости от источника высокочастотных полей, например любительской радиостанции, медицинского оборудования, беспроводного наушника, других выключателей системы дистанционного управления, противоугонных систем и т.д.

Отпирание/запирание двери

Нажмите на кнопку со значком «замок» один раз, чтобы запереть все двери, при этом должно мигнуть габаритное освещение, и противоугонная система будет активирована.

При повторном нажатии кнопки противоугонная система будет вы-

ключена, а габаритное освещение мигнет дважды.

Защита от воров и аварийная сигнализация/ охранная сигнализация

Данная система предназначена для защиты автомобиля от несанкционированного доступа в салон, багажный, моторный отсеки, а также от кражи магнитолы. Если охранная сигнализация активирована, в случае попытки проникновения в автомобиль мигают габаритные огни и раздается тревожный звук сигнализации.

Аварийная сигнализация

Если подозрительные лица пытаются открыть ваш автомобиль, багажное отделение или моторный отсек, охранная сигнализация будет издавать сигнал в течение 30

секунд, а аварийный свет будет мигать в течение 5 минут.

Охранная сигнализация издаст тревожный сигнал повторно в случае любой попытки запустить двигатель или демонтировать магнитолу.

Замена элементов питания в дистанционном выключателе (пульте)

Если расстояние, с которого срабатывает дистанционный выключатель (пульт) сокращается, необходимо заменить элементы питания (батарейки), модель CR 2032, напряжение 3 В, следующим образом:

1. С помощью отвертки снимите боковой хомут и откройте корпус дистанционного выключателя

(пульта).

2. Аккуратно извлеките элементы питания (батарейки). Установите новые элементы питания (батарейки) таким образом, чтобы значок «+» оказался сверху;

3. Соберите дистанционный выключатель в обратном порядке.



Использованные литиевые батареи не следует выбрасывать, как обычный домашний мусор. Они должны утилизироваться с соблюдением соответствующих экологических требований.

СИДЕНЬЯ И СИСТЕМА БЕЗОПАСНОСТИ

Сиденье

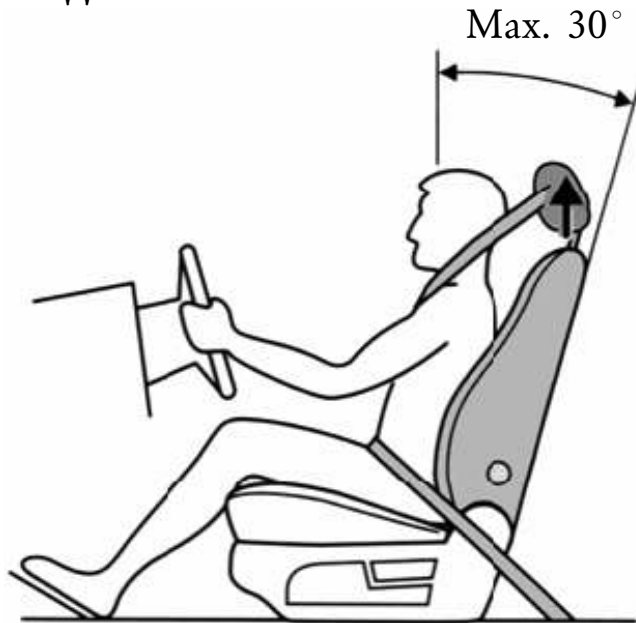

Правильная посадка

Сиденья, подголовники, ремни безопасности и подушки безопасности предназначены для защиты пассажиров. Использование их возможностей в полном объеме эффективно обеспечит безопасность пассажиров. Поэтому, пожалуйста, следуйте следующим указаниям:

- Сидя в вертикальном положении, старайтесь по возможности максимально придвинуться поясничной областью к нижней части спинки сиденья, при этом угол наклона не должен превышать 30 градусов;
- Отрегулируйте высоту подголовника в соответствии с вашим ростом.
- Переднее сиденье не должно располагаться слишком близко к приборной панели.
- Во время движения водитель должен немного согнуть руки, чтобы держаться за руль автомобиля, а также немного согнуть ноги, чтобы управлять педалями автомобиля.
- Плечевой ремень безопасности должен пересекать плечо посередине и плотно облегать грудную клетку. Пожалуйста, не допускайте, чтобы застегнутый ремень безо-

пасности был брошен на шею. Предпочтительнее такое положение, когда нижняя часть ремня располагается ближе к бедру, чем к брюшной полости.



Пожалуйста, не производите регулировку сидений во время движения автомобиля.

Регулировка сиденья переднего пассажира



Сдвиньте сиденье вперед или назад.

Чтобы сдвинуть сиденье вперед или назад, потяните вверх рычаг регулировки сиденья, до тех пор, пока сиденье не будет установлено в удобное положение. После регулировки отпустите регулиро-

вочный рычаг и попытайтесь переместить сиденье вперед или назад, чтобы убедиться, что сиденье надежно зафиксировано.

Регулировка угла наклона подушки сиденья

Поверните регулировочный рычаг сбоку сиденья (рычаг показан на рисунке сверху) и отрегулируйте угол наклона подушки сиденья. После завершения регулировки убедитесь, что сиденье зафиксировано.

Регулировка угла наклона задней спинки сиденья

Чтобы изменить наклон спинки сиденья, пожалуйста, слегка наклонитесь вперед, затем потяните рычаг блокировки наклона спинки, затем отклонитесь назад в желаемое положение и отпустите рычаг.

Регулировка электропривода водительского сиденья

С боковой стороны водительского сиденья расположена панель управления электроприводом. Она позволяет регулировать водительское сиденье в 8 различных положениях (регулировка осуществляется двумя способами в четырех направлениях движения) с помощью двух переключателей на панели.



Автомобиль может выйти из строя, если регулировать сиденье во время движения. Поэтому регулировка может производиться только тогда, когда автомобиль стоит на месте.



Во время движения автомобиля пассажирам не разрешается касаться вышеуказанных переключателей, чтобы не допустить произвольного движения водительского сиденья, что может вызвать выход автомобиля из строя или дорожно-транспортное происшествие.

Подголовники

Подголовники ограничивают движение головы и снижают риск повреждения позвоночника в случае дорожно-транспортного происшествия (аварии), но только в случае их правильной регулировки.

Передние подголовники

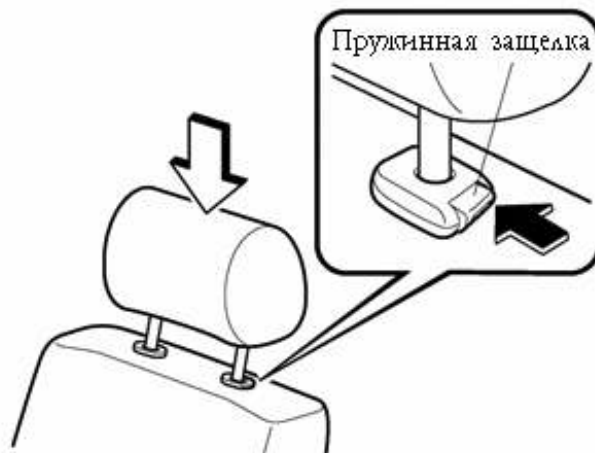

Регулируемые по высоте подголовники расположены на задней спинке передних сидений. С целью обеспечения максимальной безопасности пассажиры должны отрегулировать подголовники в удобное положение в зависимости от своего роста.

Регулировка подголовников. Держа подголовник с обеих сторон, руками передвигайте его вверх и вниз. Отрегулируйте высоту подголовника таким образом,

чтобы его центр располагался на уровне ушей.

Снятие подголовников

Чтобы снять подголовник, нажмите кнопку регулировки высоты и вытяните его вверх. Чтобы установить подголовник, пожалуйста, сначала убедитесь, что это подголовник от соответствующего переднего сиденья (вилка подголовника переднего сиденья изогнута, а вилка подголовника заднего сиденья прямая). После этого вставьте подголовник в спинку сиденья и, нажимая на кнопку регулировки высоты в направлении, указанном стрелкой, опустите подголовник вниз.

Подголовники задних сидений

Регулировка, установка и снятие задних подголовников осуществля-

ются тем же способом, что и для передних подголовников.



Регулировка подголовника:

При регулировке подголовников не опускайте их слишком низко, чтобы избежать травмирования шеи в случае столкновения. Пожалуйста, помните, что подголовники должны быть установлены в удобном и безопасном положении.

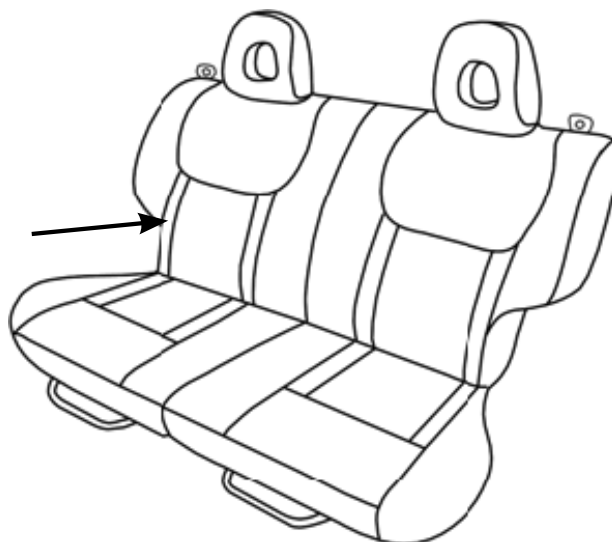

Регулировка задних сидений (движение вперед и/или назад) осуществляется тем же способом что и для передних сидений.

Регулировка угла наклона задней спинки задних сидений

Чтобы изменить наклон спинки сиденья, слегка наклонитесь вперед, затем вытащите регулировочное кольцо, расположенное по обеим сторонам сидений (как показано на рисунке). Угол наклона спинки

может быть изменен. Закончив регулировку, отпустите кольцо.

Перевозка багажа



Багаж и иной груз следует располагать в багажнике, максимально сдвинув его вперед. Вождение автомобиля с открытой дверью багажника может быть чрезвычайно опасным. При открытой двери багажника очень вероятно проникновение в салон избыточного количества выхлопных газов.

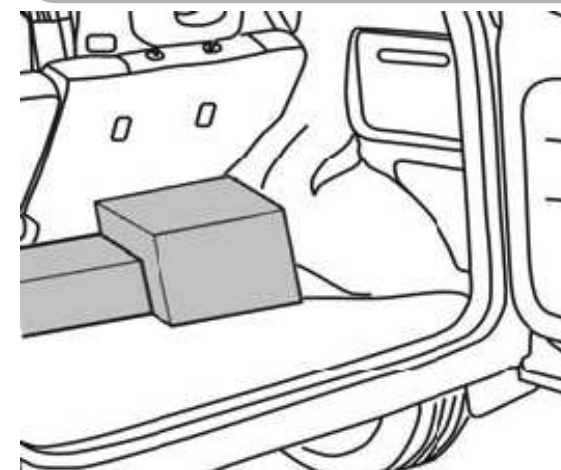

Заднее сиденье



Предметы, помещаемые в салон должны быть зафиксированы, чтобы избежать их перемещения во время движения.

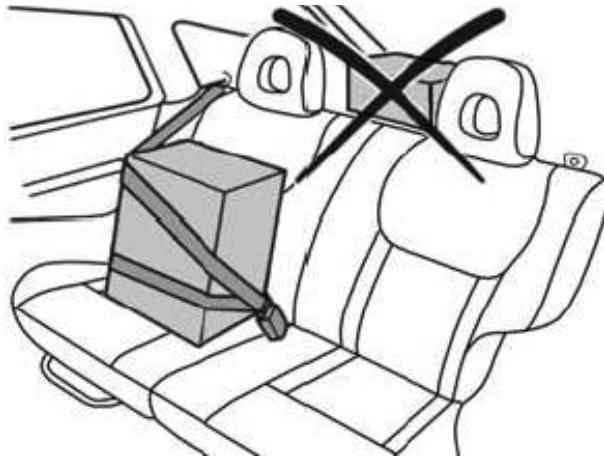

Ремни безопасности

Всегда и при любой поездке пристегиваетесь ремнями безопасности, а также используйте специальное детское сиденье (в случаях, когда вы перевозите ребенка). Никогда не допускайте, чтобы один ремень безопасности использовал

более чем один человек. Вы должны убедиться, что ремень безопасности застегнут, не ослаблен, не скручен или не заблокирован.



Водитель и пассажир на переднем сиденье должны быть обязательно пристегнуты ремнями безопасности во время движения автомобиля



Не надевайте без необходимости слишком свободную или громоздкую одежду. Чтобы ремень безопасности работал с максимальной эффективностью, одежда должна облегать тело.

После того как автомобиль начал движение, ни в коем случае не позволяйте детям оставаться на переднем сиденье на коленях у взрослых. В таком положении взрослый не будет в состоянии защитить

ребенка от получения травм в случае аварии автомобиля или иного ДТП.

Контрольная лампа ремня безопасности



Контрольная лампа ремня безопасности должна гореть, когда повернут ключ зажигания. Контрольная лампа ремня безопасности будет продолжать гореть, напоминая пассажирам о необходимости пристегнуть ремни.

Пристегивание ремня безопасности

Плавно потяните за ремень безопасности. Если вы перенапряжены или автомобиль находится на уклоне, ремень безопасности может оказаться заблокированным. Ос-

торожно разблокируйте ремень, плавно потянув за планку ремня. Ремень безопасности следует располагать таким образом, чтобы он пересекал внешнюю часть плеча посередине. Нижняя часть ремня должна быть расположена ближе к бедру (не к брюшной полости).



Вставьте планку ремня (язычок защелки) в его замок до характерного щелчка. Если вы не услышали щелчка, ремень безопасности, скорее всего, застегнут неправильно.

Нажмите красную кнопку на замке ремня, чтобы отстегнуть ремень безопасности. Придерживая ремень, направьте его обратно в барабан.

Вы должны убедиться, что каждый ремень вставляется в свой замок.

Если вы не можете вытянуть ремень безопасности, с силой дерните за ремень один раз и отпустите его. После этого можно плавно вытянуть ремень.

Двухточечные ремни безопасности заднего сиденья



Длину данных ремней невозможно регулировать автоматически. Вставьте планку ремня безопаснос-

ти (язычок защелки) в его замок до щелчка. Затем вручную отрегулируйте длину ремня и расположите его ближе к бедру.

Не откидывайте передние сиденья слишком далеко. Максимальная эффективность ремней безопасности обеспечивается, когда сиденья находятся в вертикальном положении.

Регулируемые по высоте крепления ремней безопасности передних сидений

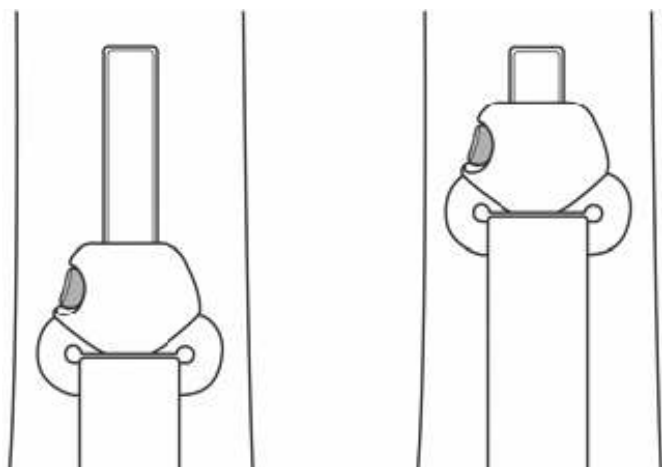

Не надевайте плечевую часть ремня безопасности так, чтобы она проходила в области шеи. Удерживая нажатой блокировочную кнопку регулировки высоты ремня, перемещайте крепление ремня вверх или вниз, чтобы добиться расположения ремня посередине плеча. Затем отпустите блокировочную кнопку и подержайте за крепление ремня, чтобы убедиться, что он надежно зафиксирован.

Инерционный блокирующий механизм ремней безопасности



Никогда не снимайте инерционный блокирующий механизм ремней безопасности. Ремонт инерционного блокирующего механизма может осуществляться только квалифицированными специалистами.

Уход за ремнями безопасности Проверка ремней безопасности

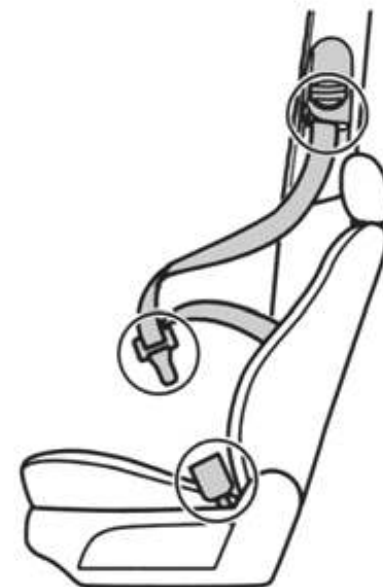

Регулярно проверяйте ремни безопасности, чтобы удостовериться, что они не повреждены или не изношены.

Неэластичные, растянутые ремни безопасности (например, после аварии) должны быть и немедленно проверены и заменены официальным дилером сервисного центра компании «Чери».



Не пытайтесь самостоятельно отремонтировать или смазать инерционный механизм ремней безопасности. Никогда не вносите никаких изменений в конструкцию ремней безопасности.

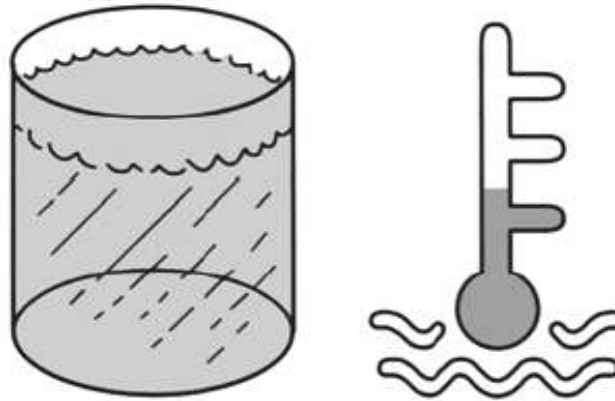

Используйте нейтральное моющее средство или теплую проточную воду для чистки ремней безопасности. Сушите ремни безопасности в естественных условиях. Не используйте для сушки фен или другие обогреватели.



Не применяйте для чистки химические растворители, кипяток, отбеливатели или азотосодержащие компоненты. Не допускайте попадания воды в инерционный механизм ремня безопасности.

Подушки безопасности

Аварийные подушки безопасности и ремни безопасности предназначены для защиты водителя и пассажиров в случае дорожно-транспортного происшествия.

Внимание!

При срабатывании подушек безопасности слышится резкий громкий хлопок.

Кроме этого выделяется некоторое количество дыма и пыли (порошка).

Данные явления нормальны.

Чистка ремней безопасности



Для эффективной защиты пассажиры на переднем сиденье должны сидеть прямо.



Ремень безопасности должен быть всегда пристегнут. Сохраняйте достаточное расстояние между собой и рулевым колесом. Только использование ремня безопасности может обеспечить правильную посадку.



Очень опасно! Никогда не устанавливайте детское сиденье на переднем сиденье автомобиля!

Передняя аварийная подушка безопасности

Установите сиденье и спинку сиденья в правильное положение для максимальной защиты при срабатывании подушки безопасности. Пожалуйста, сядьте пря-

мо, опираясь спиной на спинку сиденья. Угол наклона не должен превышать 30 градусов. Не подвигайте сиденье слишком близко к приборной панели. При поворотах и управлении рулевым колесом следует держать руки слегка согнутыми. Правильная посадка поможет вам избежать травм при срабатывании аварийной подушки безопасности.



Аварийные подушки безопасности

приводятся в действие при дорожно-транспортном происшествии (аварии) или при серьезном лобовом (фронтальном) столкновении (или под углом менее 30 градусов).

Аварийная подушка безопасности сработает за одну тысячную долю секунды. После этого подушка безопасности быстро наполнится воздухом и соприкоснется с телом водителя. Подушка безопасности препятствует перемещению тела водителя вперед при аварии. Аварийная подушка безопасности не сработает при возникновении небольшой аварии, опрокидывании автомобиля, авариях с боковой стороны автомобиля или боковом столкновении.



Никогда не допускайте, чтобы посторонние предметы загромождали зону между аварийной подушкой безопасности и пассажиром.



Проверка и обслуживание рулевого колеса, рулевой колонки и аварийных подушек безопасности должна осуществляться только квалифицированными специалистами. Несанкционированное срабатывание аварийной подушки безопасности может привести к травме. Дилеры сервисного центра компании «Чери» могут обеспечить ремонт вашего автомобиля уполномоченным персоналом.

Контрольная лампа аварийной подушки безопасности /ремня безопасности



Контрольная лампа на приборной панели загорается на 3 секунды. Это означает, что система готова к работе, когда ключ зажигания находится в положении II.

Если контрольная лампа не загорается или продолжает гореть, это означает, что возникла какая-то неисправность. В целях безопасности, пожалуйста, обратитесь в сервисный центр компании «Чери» для проверки и ремонта системы.

Производитель аварийных подушек безопасности рекомендует их замену после использования в течение 15 лет. По прошествии данно-

го промежутка времени эффект от использования подушек безопасности снижается.

Если вам не известно в течение, какого времени эксплуатируются аварийные подушки безопасности вашего автомобиля, соответствующую информацию вы можете получить в сервисном центре компании «Чери».

Обслуживание аварийных подушек безопасности может осуществляться только специалистами сервисного центра компании «Чери».

Сиденье для безопасного размещения ребенка (детское сиденье)



Очень опасно! Никогда не устанавливайте на переднем пассажирском сиденье детское сиденье спиной по ходу движения автомобиля!

При установке детского сиденья всегда следуйте инструкциям производителя.



Никогда не позволяйте подросткам или детям сидеть на руках пассажиров во время движения.

При перевозке в автомобиле детей до 12 лет или ростом ниже 150 см обязательно следует использовать специальное зафиксированное де-

тское сиденье (например, сиденье для младенцев, детское сиденье или специальную детскую поддерживающую подушку).

Детское сиденье должно соответствовать требованиям законодательства.

Совместное использование такого типа сиденья и ремня безопасности позволит обеспечить максимальную защиту.



Направление движения



Направление движения

- Дети весом менее 10 кг или возрастом до 1-го года (младенцы) должны находиться в детской люльке на заднем сиденье в зафиксированном положении. Наилучшая защита обеспечивается при использовании детского сиденья «лицом назад».



Направление движения

- Дети до 4 лет весом от 10 до 18 кг должны сидеть в детском сиденье на заднем сиденье автомобиля.



Направление движения

- Дети от 4 до 12 лет и весом от 18 до 36 кг должны сидеть на специальной приподнятой подушке на заднем сиденье автомобиля. Регулируемые ремни безопасности при этом должны надлежащим образом располагаться по диагонали через плечо ребенка. Регулировать ремень безопасности по высоте следует таким образом, чтобы верхняя часть ремня проходила через середину плеча (не через шейный

отдел), а нижняя была ближе к бедру (не к брюшной полости).



Ограничения по посадке: каждое детское сиденье предназначено для посадки только одного ребенка.



Следуйте правилам дорожного движения: никогда не позволяйте детям сидеть на переднем пассажирском сиденье.

ВОЖДЕНИЕ

Запуск двигателя Подготовительные процедуры перед запуском

Запуск двигателя контролируется системой электронного управления двигателем. До и во время запуска двигателя не нажимайте на педаль акселератора. За информацией можете обращаться к главе «Запуск двигателя» настоящего Руководства.



Оставление автомобиля с включенным двигателем без присмотра в течение длительного времени может привести к перегреву системы выброса отработанных выхлопных газов и увеличивает риск возникновения пожара и других повреждений.



Не осуществляйте управление, парковку или запуск двигателя автомобиля на участках с большим количеством сухого материала, напр. сена и т.д. Длительная работа системы выброса отработавших выхлопных газов приводит к повышению температуры в моторном отсеке и выхлопной трубе автомобиля, что может быть причиной непроизвольного воспламенения сухих веществ.



Не включайте работающий двигатель в закрытом гараже или иных замкнутых помещениях. Всегда открывайте дверь гаража при запуске двигателя. За информацией обращайтесь к главе «Запуск двигателя» настоящего Руководства.



Если во время движения вы почувствовали избыточный запах выхлопных газов в салоне, остановите автомобиль и обратитесь в ближайший сервисный центр компании «Чери» для надлежащего обслуживания.

Примечания по безопасности

Крутящий момент двигателя регулируется компьютерной системой. Более высокий крутящий момент двигателя при запуске - нормальное явление. По мере прогрева двигателя скорость крутящего момента двигателя должна уменьшаться. Если частота вращения не уменьшается, обратитесь в сервисную службу. Не допускайте, чтобы более 10 минут частота вращения (разгона) двигателя была выше величины, установленной производителем.

Перед запуском двигателя

1. Убедитесь, что все пассажиры пристегнуты ремнями безопасности. За информации о ремнях безопасности и их использовании обратитесь к главе «Сиденья и оборудование по обеспечению безопасности».
2. Убедитесь, что лампа головного света и иное электронное оборудование выключено.
3. Убедитесь, что стояночный (ручной) тормоз находится в верхнем положении.
4. Для автомобилей с автоматической коробкой передач убедитесь, что рычаг коробки находится в положении «Р» (парковка). Двигатель автомобиля заведется только в случае, если рычаг находится в положении «Р» (парковка) или «N» (нейтральное). Ваш автомобиль

оборудован дополнительной системой блокировки передачи. Она начинает работать, когда рычаг переключения передач находится в положении «Р» (парковка). После запуска двигателя выжмите педаль тормоза, затем нажмите кнопку блокировки переключения передач, чтобы рычаг трансмиссии мог двигаться для переключения передач.

5. Для автомобилей с механической коробкой передач переведите рычаг переключения передач в нейтральное положение.

6. Поверните ключ зажигания из положения «START» в положение «On» (включить).

Если ключ зажигания не поворачивается, покачайте рулевым колесом по его ходу вправо/влево до тех пор, пока ключ не будет свободно проворачиваться. Причиной этому могут быть следующие

обстоятельства:

- Повернуты передние колеса автомобиля;
- Передние колеса находятся на бордюрном камне;
- Рулевое колесо при посадке / выходе в / из салона автомобиля было повернуто.

7. Перед тем как повернуть ключ зажигания, убедитесь, что на приборной панели автомобиля горят все контрольные лампы, в противном случае обратитесь в сервисный центр компании «Чери»

Если водительский ремень безопасности застегнут до того, как был повернут ключ в замке зажигания, предупредительная лампа ремня безопасности не будет загораться.

Запуск двигателя

1. Поверните замок зажигания в

положение «START», не нажимая педали акселератора. Затем поверните ключ до положения II и отпустите его, как только двигатель запустится.

2. Если двигатель не запускается с первой попытки в течение 5 секунд и температура окружающей среды выше минус 12°C, поверните ключ зажигания обратно в положение «OFF» и повторите попытку спустя 10 секунд.

3. Если двигатель не запускается с первой попытки в течение 15 секунд и температура окружающей среды ниже минус 12°C, поверните ключ зажигания обратно в положение «OFF» и повторите попытку спустя 10 секунд. Если двигатель не запускается с первых двух попыток, нажмите педаль акселератора вниз до упора во время

поворота ключа зажигания в положение «START». После того как двигатель запустится, отпустите ключ. По мере того как двигатель будет набирать обороты, медленно отпустите педаль акселератора.

4. Для моделей с автоматической коробкой передач: после запуска двигателя дайте ему поработать несколько секунд на холостом ходу, нажмите на педаль ножного тормоза и отпустите рычаг ручного тормоза. Затем переключите рычаг передачи в режим «D» (езда).



Если вы почувствовали в салоне автомобиля какой-либо запах продуктов сгорания /выхлопных газов, остановите автомобиль и незамедлительно обратитесь в сервисный центр компании «Чери». Продукты сгорания /выхлопные газы токсичны и могут причинить вред здоровью.

В следующих обстоятельствах необходимо произвести технический осмотр системы выброса отработанных выхлопных газов и вентиляционной системы:

- Во время технического осмотра автомобиля;
- Когда звук при работе системы выброса отработанных выхлопных газов не такой, как обычно;

• После ДТП



Контакт с некоторыми составляющими элементами системы выброса отработанных выхлопных газов и некоторыми химическими элементами деталей автомобиля может вызвать раковые заболевания, пороки у новорожденных детей или причинить вред репродуктивной системе.

Внимание к вентиляции

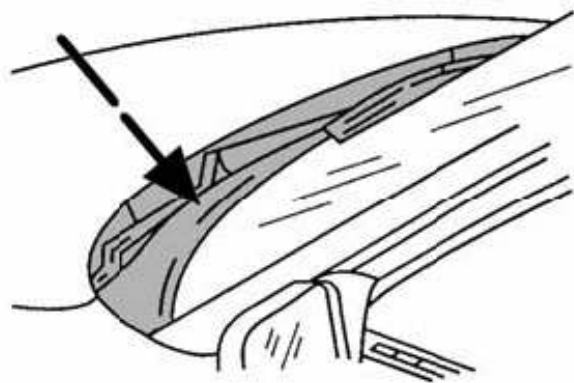

При стоянке в течение длительного времени на открытом воздухе с включенным двигателем следует открыть окно автомобиля хотя бы

на 2,5 см. Либо, чтобы обеспечить доступ свежего воздуха в салон автомобиля, включите кондиционер. Для обеспечения нормальной работы системы вентиляции удалите снег, листья и иные посторонние предметы, которые закрывают воздухозаборник вентиляционной системы и мешают нормальной циркуляции воздуха.

Адаптивная функция системы управления двигателем

При отсоединении проводов от аккумулятора автомобиля и последующем их присоединении автомобиль будет двигаться не так как обычно. Причиной является то, что система управления двигателем адаптируется к работе двигателя. На это можно не обращать внимания.

Регулятор числа оборотов двигателя

Количество оборотов (скорость) двигателя управляется компьютерной системой регулирования числа оборотов двигателя.

Выключение двигателя



Отпустите педаль акселератора, после того как двигатель начнет работать на холостом ходу, поверните ключ зажигания в положение «OFF».



Не нажимайте на педаль акселератора перед выключением двигателя.

Двигатель не следует выключать сразу после остановки движения, при условии, что двигатель длительное время работал на высоких оборотах. В данной ситуации двигатель должен проработать некоторое время на низких холостых оборотах или на медленном понижении оборотов. После этого можно заглушить двигатель.

Внимание:

Когда вы только что заглушили двигатель и повернули ключ зажигания в положение «OFF», температура в моторном отсеке остается очень высокой, поэтому в течение примерно 10 минут вентилятор системы охлаждения продолжает работать. Даже после

остановки двигателя вследствие высокой температуры вентилятор может возобновить свою работу. По этой причине будьте очень осторожны, когда находитесь близко к двигателю.

Тормоза

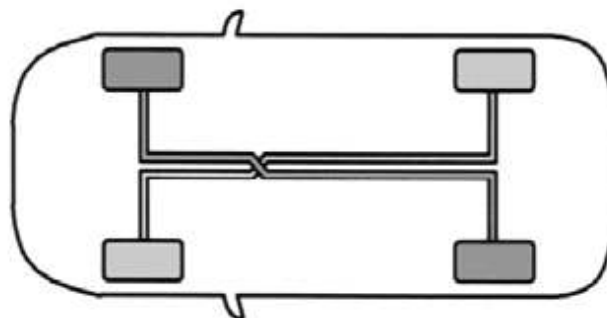

Ваш автомобиль оборудован двухконтурной тормозной системой. При отказе одного из контуров автомобиль можно остановить при помощи другого.



Если отказал один из контуров системы, на тормозную педаль требуется нажимать дольше обычного, и тормозной путь увеличивается. В данных условиях как можно скорее остановитесь и обратитесь в ближайший сервисный центр компании «Чери» для ремонта тормозов.

Тормозная жидкость

Если контрольные лампы тормозной системы не включаются, когда отпущена педаль тормоза, уровень тормозной жидкости не является достаточным.

Регулярно проверяйте уровень тормозной жидкости.



Заливайте тормозную жидкость в бачок тормозной жидкости до максимальной отметки «МАХ». Обращайтесь в сервисный центр компании «Чери» для технического обслуживания тормозной системы.

Описание работы тормозной системы

При работе тормозной системы раздается негромкий звук. Это нормальное явление. Если при работе тормозной системы постоянно слышен металлический скрежет, возможно, это означает, что тормозные колодки/ диски изношены и требуют замены.

Если при торможении вы чувствуете вибрацию, обратитесь в сервисный центр компании «Чери» для

технического обслуживания вашего автомобиля.

Для того чтобы новые тормозные колодки/ диски встали на свои места и прошли обкатку, должно пройти определенное время. В этот период, возможно, потребуются большее усилие для нажатия на педаль тормоза. Это правило также относится и к случаям, когда тормозные колодки/ диски были заменены.

Степень износа тормозных колодок/ дисков в значительной степени зависит от дорожных условий и манеры вождения. В городских условиях износ тормозных колодок/дисков больше вследствие того, что автомобилю приходится часто тормозить и парковаться. Пожалуйста, следуйте указаниям

раздела «Уход и обслуживание», а также регулярно проверяйте и производите замену тормозных дисков в сервисном центре компании «Чери».

Двигаясь на уклоне, переключитесь на пониженную передачу, чтобы использовать торможение двигателем, не применяя при этом тормозную систему

Мокрые тормозные диски снижают эффективность торможения. При езде по мокрой дороге, во время дождя или после мойки автомобиля, высушите тормоза, несколько раз слабо нажимая на тормозную педаль до тех пор, пока с тормозных дисков или барабанов не будет удалена вся влага, и тормоза не начнут работать нормально.

Внимание:

Если на вашем автомобиле стоит крыло с воздухозаборником, убедитесь, что вентиляция тормозной системы осуществляется нормально. В противном случае может произойти перегрев тормозов.

Вакуумный усилитель тормозов

Примечание

Вакуумный усилитель тормозов контролируется и работает только при работающем двигателе. Поэтому не выключайте двигатель при движении на спуске.

Если по какой-то причине вакуумный усилитель тормозов вышел из строя, для торможения автомобиля к тормозной педали требуется прилагать большее усилие, чем обычно.

Примечание

Все педали автомобиля должны иметь свободный ход вниз до упора и автоматически возвращаться в исходное положение.

По этой причине не располагайте коврики автомобиля слишком близко к педалям. Убедитесь, что коврики автомобиля не препятствуют свободному ходу педалей.

Антиблокировочная система тормозов (“ABS”)

Антиблокировочная система тормозов (ABS) предотвращает блокировку колес при торможении. Она поддерживает курсовую устойчивость в чрезвычайных ситуациях и помогает избежать столкновения с преградами.

Действие ABS



Антиблокировочная система тормозов (ABS) не задействуется при нормальном торможении. Система работает только в положениях, когда колеса предрасположены к блокировке. При этом одновременно с нажатием педали тормоза появляется характерный шум от работы системы ABS. На приборной панели загорается контрольная лампа. Шум при работе ABS является нормальным.

Использование системы ABS для торможения

В чрезвычайных ситуациях нажатие и удерживание педали тормоза

до упора приводит к активации системы ABS и поддержанию курсовой устойчивости автомобиля. Если между автомобилем и препятствием достаточное расстояние, столкновения можно избежать. Рекомендуется поближе ознакомиться с работой системы ABS, избегая при этом излишнего риска.



Несмотря на то что система ABS обеспечивает самый короткий тормозной путь, длина тормозного пути, тем не менее, в значительной степени зависит от дорожных условий. ABS не позволяет сократить длину тормозного пути. При езде по заснеженной или песчаной дороге длина тормозного пути может увеличиваться. ABS не гарантирует безопасности в случаях, когда автомобиль находится слишком близко к препятствию, при езде в мокрую погоду или при резких поворотах. Пожалуйста, управляйте автомобилем с соблюдением всех вышеуказанных мер предосторожности. Заблаговременно снижайте скорость на поворотах.

Самодиагностика ABS

После запуска двигателя произойдет самодиагностика системы ABS. Если в это время вы услышите шум, это нормальное явление.



Если во время движения автомобиля загорается контрольная лампа антиблокировочной системы тормозов (ABS), это свидетельствует о неисправности системы ABS. Обратитесь, пожалуйста, в ближайший сервисный центр компании «Чери».

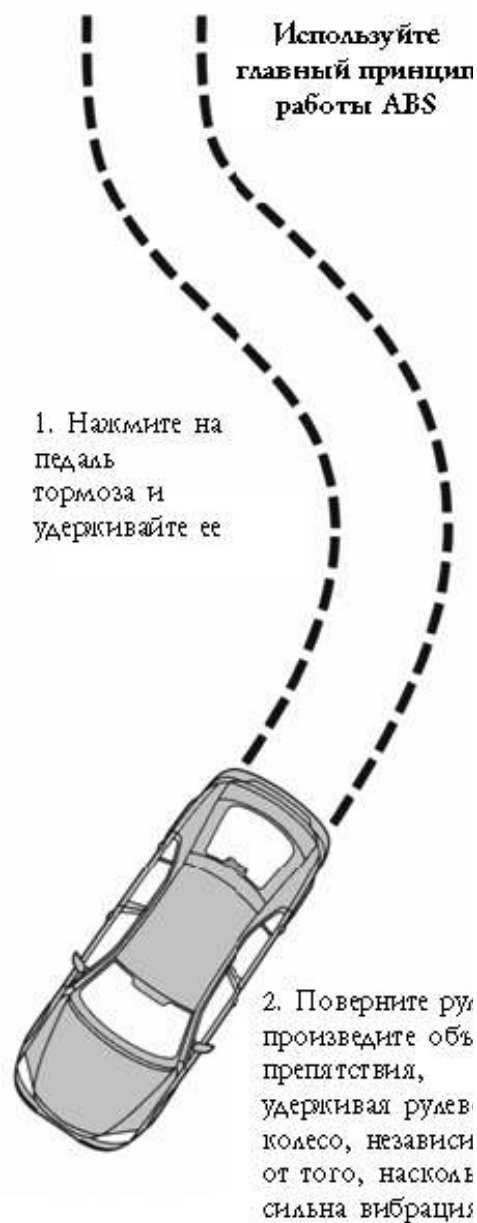

Стояночный тормоз

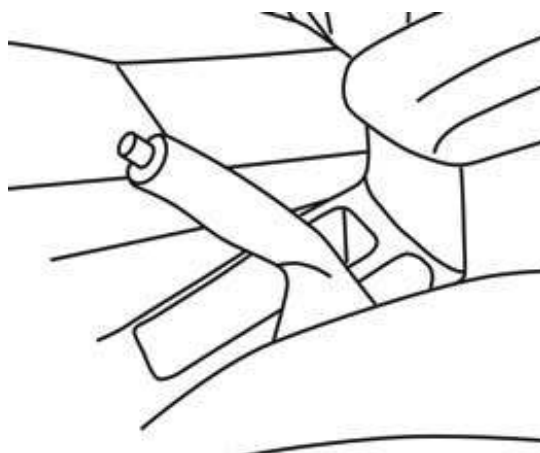

После остановки автомобиля вы должны поднять стояночный тормоз, чтобы не допустить скатывания автомобиля во время стоянки.

 Не забудьте зафиксировать стояночный тормоз, когда уходите из автомобиля.

Когда стояночный тормоз поднят при включенном двигателе, загорается контрольная лампа.

Для включения стояночного тормоза потяните вверх рычаг.

Для выключения стояночного тормоза слегка потяните рычаг вверх, нажмите на кнопку в конце рукоятки опустите рычаг вниз.

Стояночный тормоз блокирует на задние колеса.

Рычаг стояночного тормоза легче поднимается, если при этом вы будете нажимать на педаль ножного тормоза.

Усилитель руля
Чтобы не допустить поломки системы усиления руля, следуйте следующим инструкциям:

- во время работы двигателя избегайте поворачивать рулевое колесо на несколько секунд вправо или влево до упора;
- Добавляйте масло в систему усиления до того, как отметка

окажется на минимальном уровне (“MIN”). Не управляйте автомобилем, если уровень масла выше максимальной отметки.

В случае неисправности системы усиления руля, или когда двигатель выключен, рулевое колесо может функционировать, но с приложением большего усилия.

Если руль проворачивается с трудом или вы чувствуете вибрацию, проверьте следующее:

- давление в шинах
- не стерся ли протектор шин
- не ослаблены и не повреждены ли детали подвески.
- Не ослаблены и не повреждены ли детали гидроусилителя руля
- Правильно ли установлены шины
- Если автомобиль находится на

уклоне, чтобы достигнуть максимального эффекта торможения, пожалуйста, переключитесь в режим ручного переключения передач, установив наименьшую передачу.

Вождение на участках, покрытых водой

В случаях, когда дорога покрыта водой, управлять автомобилем необходимо медленно и с соблюдением соответствующих мер предосторожности, особенно если вам неизвестна глубина водной преграды.



Если колеса автомобиля застряли во время движения через водную преграду, не пытайтесь резко проехать вперед.

При движении автомобиля по водной преграде эффективность работы двигателя и тормозов сни-

жается. Возможны также случаи полной остановки двигателя.

Коробка переключения передач автомобиля может оставаться работоспособной при попадании в нее воды через вентиляционные отверстия.

При движении через водную преграду ведите автомобиль медленно, периодически нажимая на педаль тормоза, что позволяет удалять избыточное количество воды из тормозной системы. Вода снижает степень эффективности тормозов.

Каталитический нейтрализатор выхлопных газов

Каталитический нейтрализатор (дожигатель) выхлопных газов снижает уровень выброса вредных отработанных газов.



Автомобиль сконструирован для использования только неэтилированного топлива (т.е. без свинца). Даже небольшого количества свинца в этилированном топливе будет достаточно, чтобы навсегда вывести из строя каталитический нейтрализатор выхлопных газов и кислородный сенсор системы. Компания «Чери» не несет ответственности за повреждение автомобиля при использовании этилированного топлива. Если вы по неосторожности залили в бак автомобиля этилированное топливо, немедленно обратитесь в ближайший сервисный центр компании «Чери».



Данный автомобиль (с бензиновыми двигателями) оборудован узкой заливной горловиной, к которой подходят «пистолеты», заправляющие только неэтилированным топливом.



При работающем двигателе строго запрещается отсоединять провод контура высокого напряжения. В противном случае каталитический нейтрализатор может быть поврежден.

Внимание:

Во время работы каталитического нейтрализатора он нагревается до очень высокой температуры. При работе вблизи от каталитического нейтрализатора требуется надевать перчатки или иную защитную одежду.

Управление автомобилем с каталитическим нейтрализатором



Когда вы не можете надлежащим образом завести двигатель, или если коэффициент полезного действия двигателя снижается, пожалуйста, обратитесь в ближайший сервисный центр компании «Чери». В этом случае не ведите автомобиль на высокой скорости.

Во избежание попадания несгоревшего топлива в каталитический нейтрализатор, особенно при длительной работе двигателя, соблюдайте все вышеизложенные инструкции.

Избегайте следующих ситуаций:

- полного расходования бензина;
- продолжительных попыток запустить двигатель;
- работы двигателя с отсоединенными контактами свечей зажигания;
- буксировки или начала движения автомобиля в состоянии рабочей температуры двигателя;
- выключения зажигания во время движения

Стоянка

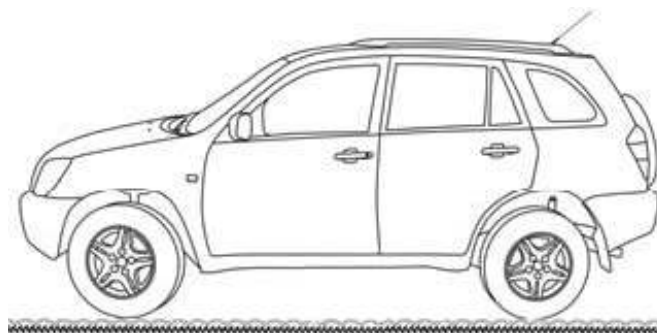

Не рекомендуется ставить автомобиль на стоянку, прогревать двигатель на холостом ходу или управлять автомобилем в зонах, покрытых сухими листьями, сеном. Даже после выключения двигателя в течение определенного времени двигатель выделяет значительное количество тепла, что может быть причиной воспламенения сухих веществ.

При парковке автомобиля не ставьте автомобиль на передачу («скорость»). На автомобилях с

автоматической коробкой передач селектор переключения передач должен находиться в положении «Р».

Перед тем как покинуть автомобиль, не забудьте заглушить двигатель. Не допускайте, чтобы двигатель работал, когда в салоне никого нет. В противном случае есть вероятность, что ваш автомобиль может самопроизвольно сдвинуться с места (поехать) и вызвать определенные повреждения.

Защита шасси

Ваш автомобиль оборудован теплоизолятором. Не производите лакокрасочные работы в зоне теплоизолятора, выхлопной трубы или каталитического нейтрализатора.

Не переустанавливайте теплоизо-

лятор.

Расход топлива

Расход (уровень потребления) топлива зависит от следующих факторов:

Скорость автомобиля и используемая передача



Рисунок выше показывает, что скорость двигателя оказывает влияние на расход бензина в зависимости от выбора той или иной передачи. Управление автомоби-

лем на пониженной передаче с высокой акселерацией, очевидно, увеличивает расход бензина.

Расстояние поездки/ температура двигателя

Частые запуски холодного двигателя и езда в пределах определенного района/местности приводят к большому расходу бензина на километр.

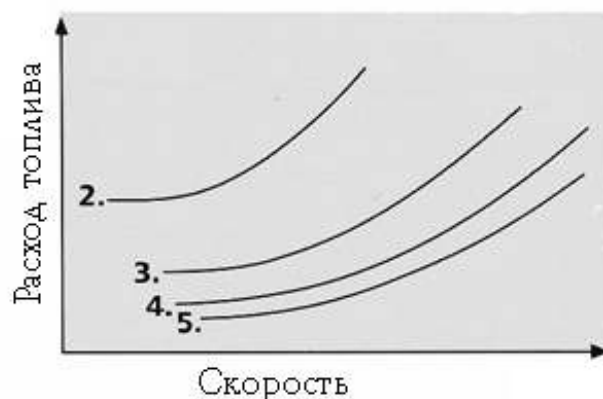
Дорожные и транспортные условия

В условиях плотного транспортного потока, подъемов/ спусков, извилистой или неровной дороги бензин расходуется быстрее.

Манеры хорошего вождения

Защитите себя, держите безопасную дистанцию от впереди идущего автомобиля. Это не только

снижает расход бензина, но и повышает эффективность работы тормозной системы, и снижает уровень шума.



Во время автомобильных пробок или в период длительного ожидания разрешающего сигнала светофора рекомендуется выключать двигатель.

Работа двигателя на холостом ходу в течение 3 минут равносильна прохождению автомобилем одного километра.

Груз автомобиля

Избыточная масса грузов, помещаемых в автомобиль, приводит к большому расходу бензина.

Техническое состояние автомобиля

Низкое давление в шинах, неправильная работа двигателя и неправильный ремонт автомобиля приводят к большему расходу бензина.

Критерии экономичного расхода топлива и защиты окружающей среды

- Экономичного расхода топлива можно добиться, если пользоваться дополнительными электронными устройствами только по мере необходимости;
- Начните движение автомобиля, не прогревая двигатель;
- Нажимайте на педаль акселератора плавно;
- Как можно раньше переключайтесь на следующую повышенную передачу для обеспечения низкой скорости работы двигателя;
- Оценивайте дорожную ситуацию;

- Выключайте кондиционер или обогреватель, когда в них нет необходимости;

- Регулярно проверяйте и регулируйте давление в шинах;

- Регулярно производите технический осмотр и техническое обслуживание автомобиля, предпочтительней в сервисных центрах компании «Чери»

Вентиляторное охлаждение

Вентиляторное охлаждение работает от электричества. Оно управляется блоком электрического управления двигателя. Когда температура охлаждающей жидкости (хладагента) или моторного отсека достигнут определенной величины, блок электрического управления двигателем, автоматически включит контур вентиляторного охлаждения.



Когда двигатель только что выключен, температура все еще остается очень высокой, поэтому вентилятор системы охлаждения будет продолжать работать (примерно 10 минут) до тех пор, пока температура двигателя не понизится. Также, если температура снова повысится (при стоянке под прямыми солнечными лучами или в жарком месте) охлаждающий вентилятор может возобновить свою работу. Вследствие этого требуется соблюдать все необходимые меры предосторожности, находясь в непосредственной близости от двигателя!

Описание:

В случаях, когда температура охлаждающей жидкости достигла критической температуры, а вентилятор охлаждения все еще не вклю-

чается, проверьте, не поврежден ли плавкий предохранитель. В случае необходимости замените его.

Скорость вентилятора системы охлаждения не зависит от скорости двигателя автомобиля. Переключение на пониженную передачу не замедляет скорости работы вентилятора системы охлаждения. Вследствие этого нет необходимости переключаться на пониженную передачу, когда автомобиль движется на подъеме с той же скоростью.

ПОМОЩЬ В ЧРЕЗВЫЧАЙНЫХ СИТУАЦИЯХ

Сигнал аварийной остановки

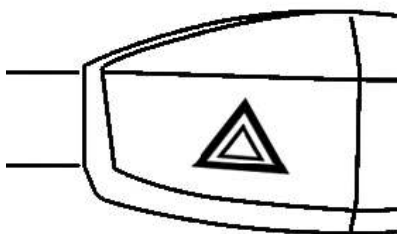

В аварийных ситуациях мигающий сигнал аварийной остановки предназначен для предупреждения впереди и сзади идущих автомобилей.

Для включения мигающего сигнала аварийной остановки нажмите на кнопку сигнала аварийной остановки. Для выключения сигнала аварийной остановки - нажмите кнопку повторно. Сигнал аварийной остановки работает даже при выключенном двигателе.

Функция частичной работы

Система контроля двигателя может частично функционировать в случае неисправности системы. Тем не менее эффективность работы системы будет снижена.



Пожалуйста, обратитесь в сервисный центр компании «Чери» для получения квалифицированной технической помощи.

Своевременная заправка топливом



Пожалуйста, незамедлительно производите заправку автомобиля, когда индикатор показывает низкий уровень топлива в топливном баке или когда загорается контрольная лампа.

Когда уровень топлива в топливном баке достигает предельно низкого уровня, загорается конт-

рольная лампа. Спустя некоторое время, в качестве дополнительного предупреждения, двигатель начнет работать с перебоями. Пожалуйста, заправьте автомобиль на ближайшей заправочной станции.



Если топливо не будет заправлено вовремя, это приведет к автоматической остановке двигателя. Это также может вызвать трудности при запуске двигателя и даже нанести двигателю определенный вред. В данном случае срочно обратитесь в сервисный центр компании «Чери» для получения квалифицированной технической помощи.

Правильное обращение с заправочным пистолетом при заправке

- Заправочный пистолет должен быть вставлен в заливную горлови-

ну до упора, но не наполовину;

- После автоматического отключения заправочного пистолета топливный бак заполнен бензином. Не пытайтесь заправлять топливный бак иным образом, это может привести к выплескиванию топлива;
- После заправки топливного бака не забудьте плотно закрыть крышку топливного бака;
- Следуйте требованиям местного законодательства, если вы перевозите бензин в канистрах и иных подобных закрывающихся емкостях;
- Перевозка бензина в канистрах и иных подобных закрывающихся емкостях не рекомендуется из соображений безопасности.

Замена ламп

Перед заменой ламп не забудьте выключить двигатель.

Не касайтесь ламп голыми руками. В противном случае жир, с кожи рук, оставшийся на стекле, после нагрева лампы испарится, его пары осядут на рефлекторе фары и сделают поверхность последнего тусклой.

Пожалуйста, используйте лампы соответствующих моделей.

В автомобиле рекомендуется иметь набор запасных ламп. Компания «Чери» обеспечивает поставку всех типов ламп. Для замены перегоревших ламп должны использоваться следующие типы ламп:

Лампа фар и передних противотуманных фар:

12V 55W

Лампа направления движения, задний противотуманный свет, за-

дние габаритные огни и задний стоп-сигналы:

12V 21W

Подсветка номерного знака, тормоз, габаритные огни, лампы боковых указателей поворотов:

12V 5W

Лампы переднего и заднего потолочного света:

12V 10W



После замены ламп в фарах, фары необходимо каждый раз проверять и регулировать.

Устройство передней фары (включая дальний/ ближний свет, габаритные огни и указатели поворотов)

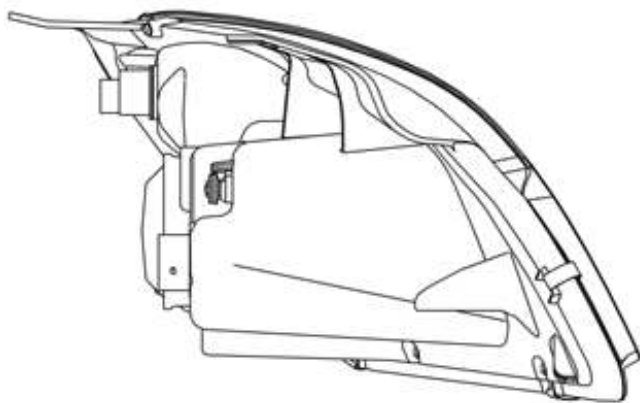

Для замены одной из вышеуказанных ламп требуется разобрать переднюю фару.

1. Откройте крышку капота.
2. Отверните три винта передней фары, как показано на рисунке.
3. Аккуратно вытащите фару и отсоедините провод.

Дальний свет / Ближний свет

1. Как показано на рисунке, нажмите и удерживайте замок защитного колпака, а затем снимите защитный колпак лампы ближнего света.

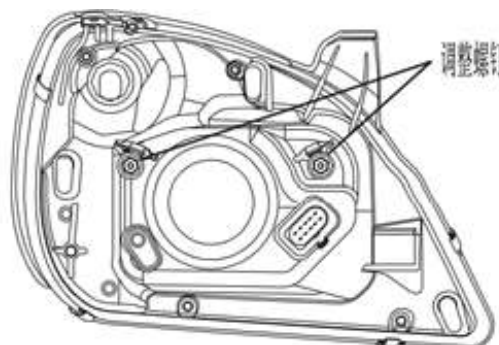

2. Вытащите винт и затем вытащите патрон, замените лампу на новую, вверните ее в патрон, установите защитный колпак обратно на место.
3. Как показано на следующем рисунке, поверните защитный колпак лампы в направлении, указанном на самом защитном колпаке (против часовой стрелки).
4. Как показано на следующем рисунке, снимите пружину и вытащите патрон лампы.
5. Отсоедините провод, извлеките перегоревшую лампу и вставьте новую, подсоедините провод.

6. Вставьте пружину, чтобы зафиксировать положение лампы, и установите защитный колпак лампы дальнего света.

7. Включите фару для проверки и регулировки.

Внимание:

Галогенная лампа должна находиться в патроне в зафиксированном положении.

Лампа переднего указателя поворотов

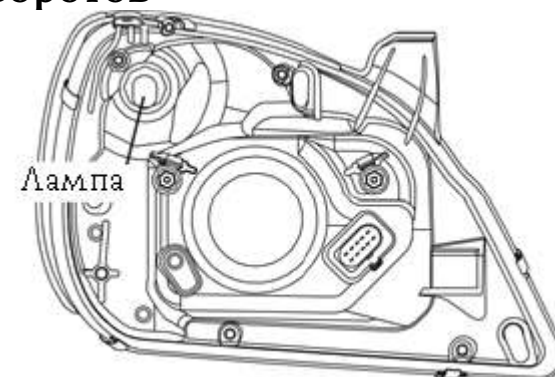

1. Поверните патрон лампы перед-

него указателя поворотов против часовой стрелки и снимите его. Слегка нажмите на перегоревшую лампу, поверните ее против часовой стрелки и извлеките ее для замены.

2. Установите новую лампу в обратном порядке.

Лампа габаритных огней

1. Снимите задний защитный колпак, вытащите и отсоедините детали проводки лампы, а затем извлеките перегоревшую лампу.

2. Вставьте в патрон, расположенный в рефлекторе, новую лампу, подсоедините провода, а затем поставьте на место защитный колпак.

Передняя противотуманная фара

При замене передней лампы противотуманной фары, автомобиль

должен быть приподнят. Поэтому замена данной лампы осуществляется специалистами сервисного центра компании «Чери».

Задний фонарь



1. Откройте задний багажник, изнутри багажника снимите замок заднего фонаря и вытащите фонарь.

2. Снимите патрон лампы в направлении, противоположном указанному на патроне.

3. Слегка нажмите на лампу и по-

верните ее против часовой стрелки, чтобы извлечь для замены.

4. Вставьте новую лампу в обратной последовательности.

5. После установки заднего фонаря, проверьте его нормальную работу

Стоп-сигналы

1. Откройте задний багажник, отверните два крестовых винта и снимите защитный колпак. Отсоедините провод и извлеките перегоревшую лампу для замены.

2. Вставьте новую лампу в обратной последовательности.

Освещение номерного знака

Расположение: ниже наклейки номерного знака

1. Отверните саморезы, закрепляю-

- щие табличку номерного знака.
2. Потяните за патрон и извлеките перегоревшую лампу.
 3. Установите новую лампу в патрон и вставьте патрон обратно.
 4. Прикрутите его саморезами.

Фонарь освещения салона

1. Выключите лампу освещения салона.
2. Вставьте отвертку между защитным колпаком фонаря и патроном, осторожно извлеките патрон.
3. Замените лампу, вставьте зеркало;
4. Установите патрон обратно вместе с защитным колпаком.

Освещение противосолнечного козырька

Лампа освещения противосолнечного козырька расположена с задней стороны противосолнечного

козырька.

Осторожно извлеките зеркало из противосолнечного козырька и замените лампу.

Фонарь освещения багажного отсека

Расположение: в крышке заднего левого динамика.

1. С задней стороны фонаря нажмите на часть «А» и снимите его.
2. Замените лампу.
3. Укрепите фонарь обратно в отверстия крышки динамика.

Регулировка направления светового потока фар

От правильной регулировки фар напрямую зависит ваша безопас-

ность при езде на автомобиле. Поэтому для регулировки фар должно использоваться только специальное оборудование. Следуйте требованиям законодательства при регулировке.

Расположение фар должно соответствовать нагрузке автомобиля.

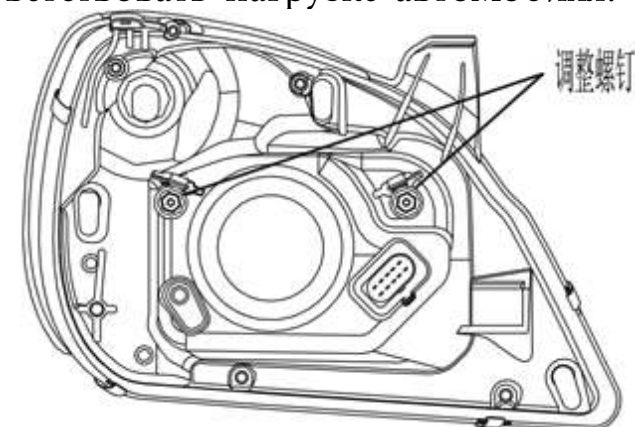

На рисунке показана регулировка правой фары. Во время регулировки снимите защитный колпак.

Регулировка левой фары осуществ-

вляется симметрично, таким же образом, как и правой.

Плавкие предохранители и реле



Перед заменой предохранителей и электрораспределителя выключите двигатель и все электрическое оборудование автомобиля.

Плавкие предохранители следует заменять на предохранители такой же силы тока (А). Плавкие предохранители и электрораспределитель расположены так, как это показано на рисунке.

Замена электрораспределителя требует специальных знаний.

Рекомендуется держать в автомобиле несколько предохранителей на случай замены.

Компания «Чери» обеспечивает поставку всех типов предохранителей.

Перегоревший (расплавившийся) предохранитель может быть легко заменен. Все предохранители, поставляемые компанией «Чери», устанавливаются нажатием на них и последующим фиксированием.

Малый предохранитель

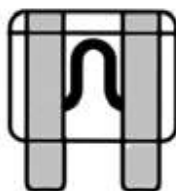

Камера плавления

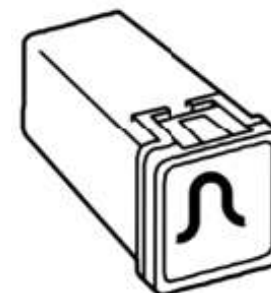

Внесение любых несанкционированных изменений в конструкцию электрической или топливной системы могут повлиять на работу вашего автомобиля, а также привести к пожару или возникновению иной опасности. Поэтому замена элементов и деталей электрической или топливной системы могут производиться только специалистами компании «Чери».

Блок плавких предохранителей моторного отсека

Блок расположен справа с задней стороны моторного отсека, под торцевой планкой ветрового стекла.

Пожалуйста, производите проверку или замену плавких предохранителей и реле в соответствии с нижеследующими инструкциями:

- а) Выключите все электрооборудование.
- б) Отсоедините отрицательный полюс блока от отрицательного полюса аккумуляторной батареи.
- с) С помощью отвертки или монеты отверните фиксаторы пластикового кожуха с правой стороны торцевой планки ветрового стекла.
- д) Снимите верхнюю крышку переднего отсека электрораспределителя (с металлическими зажима-

ми с каждой стороны), далее вы увидите блок предохранителей и реле. Проверьте и замените предохранители и реле в соответствии с их функциональным описанием, изображенным с обратной стороны крышки.

Описание:

1. Для удобства клиентов в случае возникновения чрезвычайной ситуации с обратной стороны крышки электрораспределительного блока плавких предохранителей и реле изображена диаграмма с функциональным обозначением предохранителей и реле (см. Рис. 1).
2. Передний отсек электрораспределительного блока включает в себя 8 отдельных плавких предохранителей (2*15А, 2*5А, 3*10А и 1*30А).

Рисунок 1. Расположение плавких предохранителей в электрораспределительном блоке моторного отсека



Схема распределения клемм проводов электрораспределительного блока моторного отсека указана на диаграмме



Приборная панель электрораспределительного блока

Данный электрораспределительный блок расположен с левой передней стороны внутри салона, под приборной панелью.

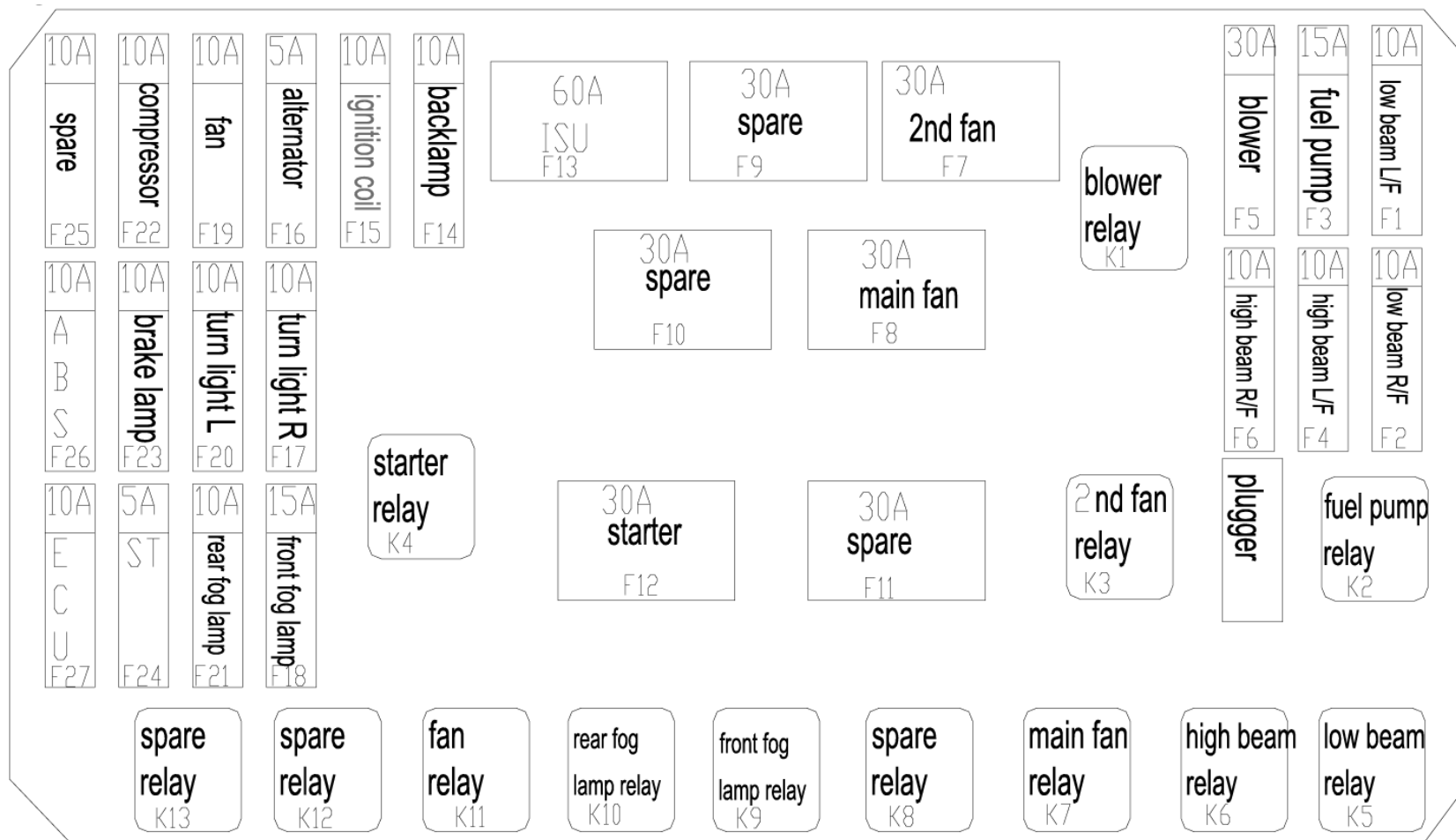
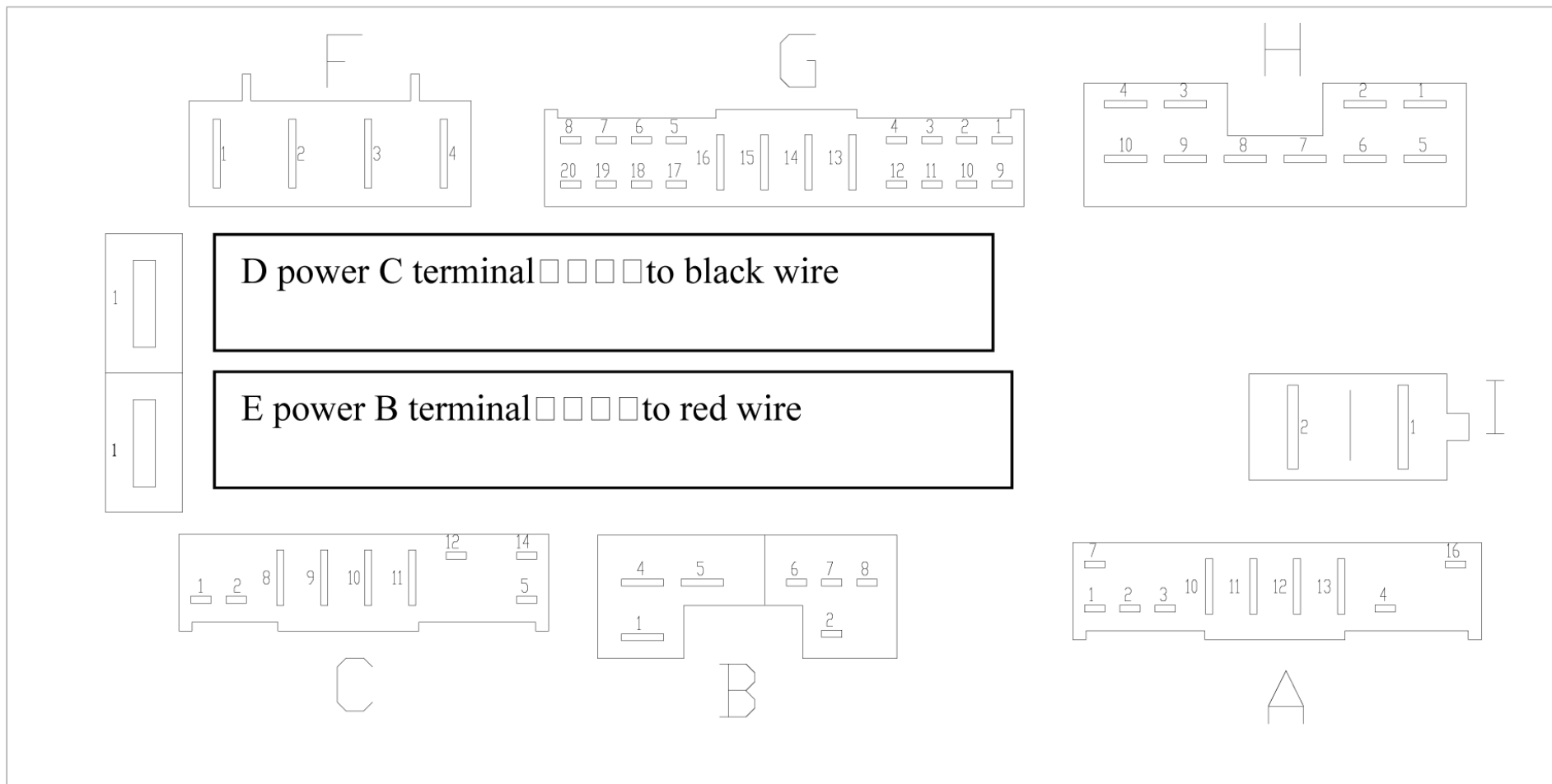
Пожалуйста, производите проверку или замену плавких предохранителей и реле в соответствии с нижеследующими инструкциями:

- а.) Выключите все электрооборудование;
- б.) Отсоедините отрицательный полюс блока от отрицательного полюса аккумуляторной батареи;
- с.) Плавкие предохранители и реле находятся под защитной крышкой снизу с левой стороны под приборной панелью. Проверьте и замените предохранители и реле в соответствии с их функциональным описанием.

Описание:

1. Для удобства пользования в случае возникновения чрезвычайной ситуации, вниманию клиентов предлагается диаграмма с функциональным обозначением предохранителей и реле электрораспределительного блока приборной панели (см. Рисунок 3).

2. Диагностический интерфейс автомобиля в целом также установлен в нижней части электрораспределительного блока приборной панели. Следите за тем, чтобы он не повредился.

3. Электрораспределительный блок приборной панели также включает в себя 8 отдельных плавких предохранителей (2*15А, 2*5А, 3*10А и 1*30А).

Расположение плавких предохранителей и реле электрораспределительного блока приборной панели

Рис. 3

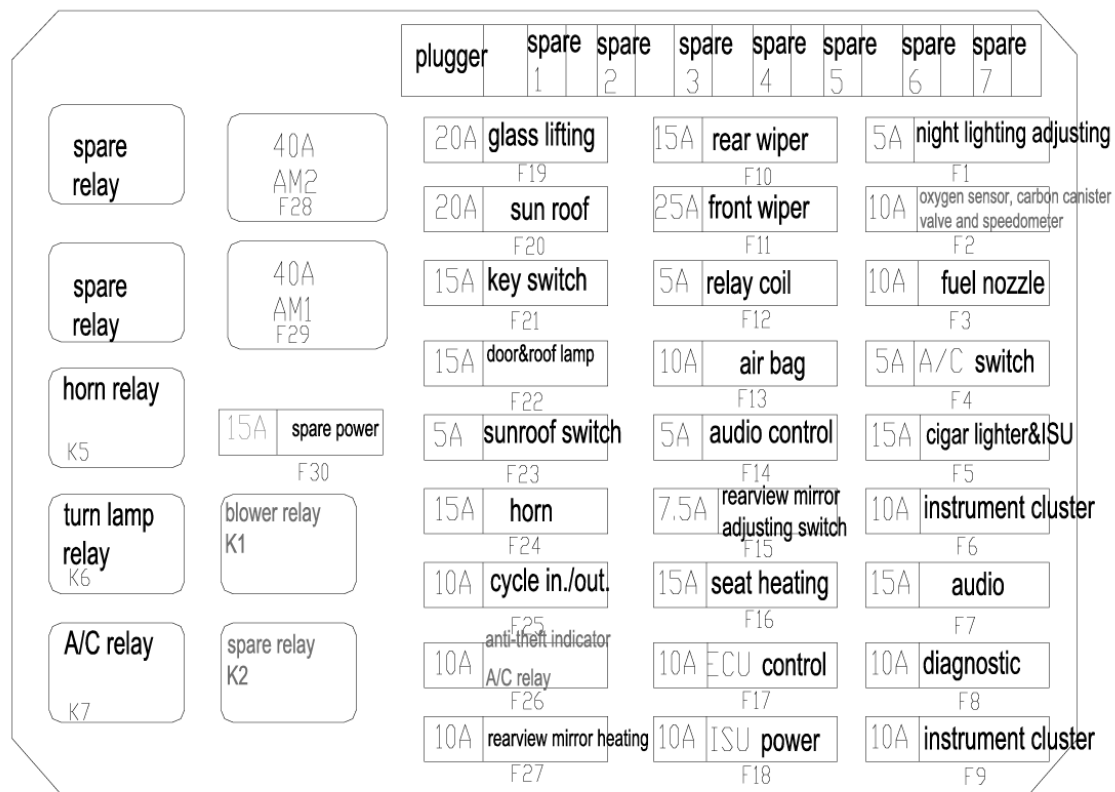

Общий блок электрических плавких предохранителей

Рисунок 4

1. 80А, к переднему отсеку электрораспределительного блока клемм С
2. 60А, к переднему отсеку электрораспределительного блока клемм В
3. 30А, обеспечение питания системы ABS
4. 30А, обеспечение питания системы ABS
5. 100А, к обеспечению питания электрораспределительного блока приборной панели

Примечания:

Режим соединения плавких предохранителей на 60А и 80А может быть произведено с использованием Рис 2.

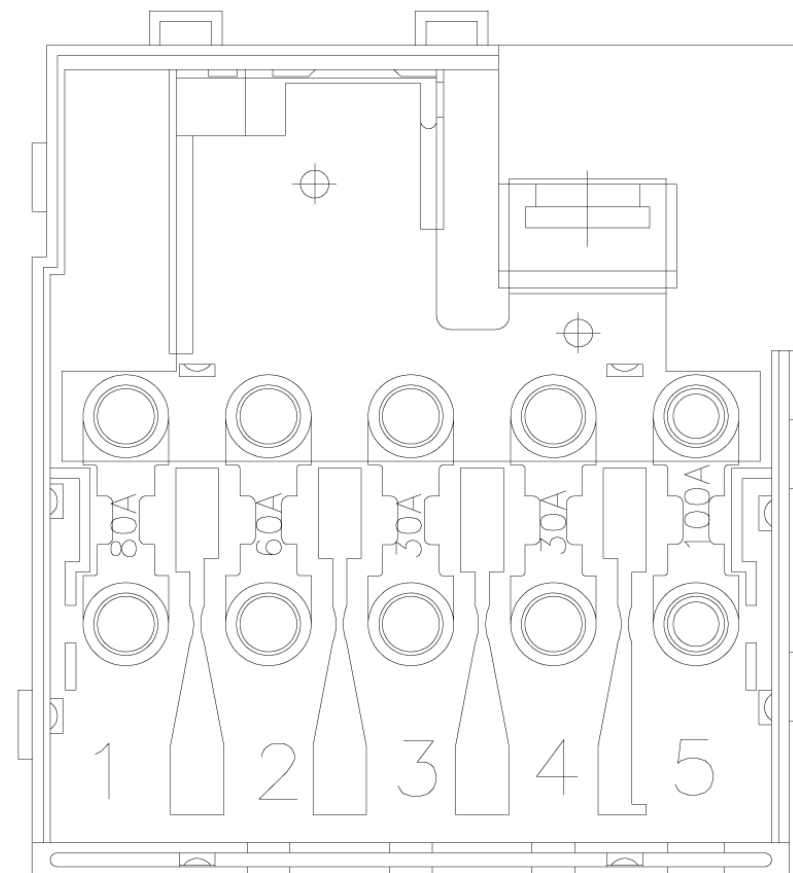

Замена автопокрышек



Перед тем как поднять автомобиль, убедитесь, что соблюдены и выполнены нижеследующие требования.

Поставьте автомобиль на стоянку в подходящем месте. Убедитесь, что это не будет препятствовать потоку других транспортных средств или подвергать вас или автомобиль непосредственной опасности.

Поставьте автомобиль на стоянку на твердой горизонтальной поверхности. Для блокировки колес автомобиля необходимо использовать специальные тормозные башмаки. Установите рулевое колесо таким образом, чтобы оно находилось в прямом положении.

Выберите режим селектора автоматической коробки передач в положении “Р”, если автомобиль обо-

рудован автоматической коробкой передач.



Запасное колесо



Если какие-либо размеры автопокрышки отличаются друг от друга (независимо от того, покрышка это или колесо), вы обязательно должны следовать следующим инструкциям.

- Поездка должна быть как можно короткой.

- При любых обстоятельствах не допускается, чтобы на автомобиль устанавливалось более чем одно запасное колесо.

- не используйте и не устанавливайте противогололедные цепи на запасном колесе

- не пользуйтесь автоматической мойкой

Запасное колесо расположено на задней двери автомобиля.

1. Откройте кожух запасного колеса;
2. Полностью отвинтите фиксирующий болт;
3. Извлеките запасное колесо.

Домкрат



Домкрат предназначен только для замены колеса. При использовании домкрата не производите под машиной ремонтные работы.

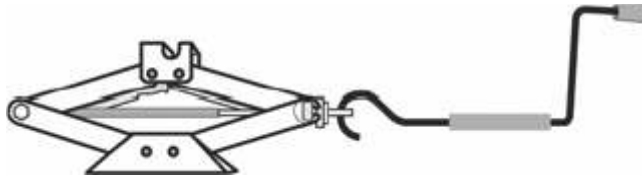

Максимальная грузоподъемность домкрата составляет 1200 кг.

Домкрат расположен в отсеке под поддоном багажника автомобиля. Точка подъема

Домкрат следует устанавливать только в специально отведенных для этого местах на раме автомобиля, как это показано на рисунке.



Снятие колеса

1. Установите колесо в прямом положении.
2. Выключите зажигание.
3. Выберите режим “Р” для автоматической коробки передач.
4. Дайте пассажирам выйти из автомобиля.
5. При необходимости используйте специальную подпорку (тормозной башмак) под колеса, чтобы избежать скатывания или скольжения автомобиля.
6. Вставьте отвертку между колес-

ным диском и колпаком автомобиля. Аккуратно снимите колпак. 7. Используйте специальный баллонный ключ, чтобы отвинтить гайки крепления колесного диска.

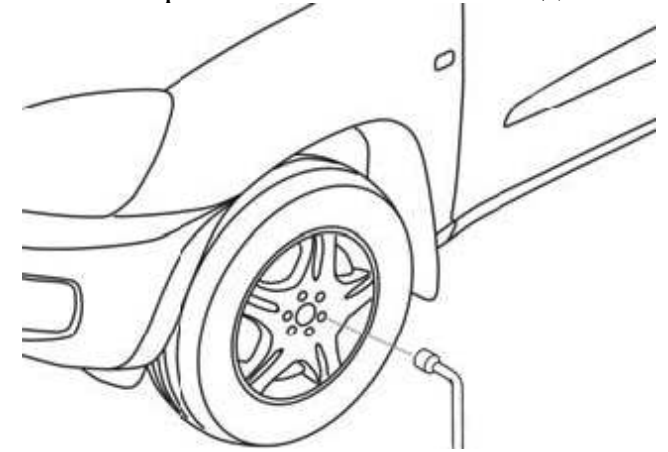

8. Установите домкрат и еще раз убедитесь, что колесо стоит на твердом основании.
9. Домкрат должен стоять под точкой для установки домкрата вертикально.
10. Поднимайте автомобиль до тех пор, пока колесо не будет касаться земли;

11. Открутите до конца гайки, закрепляющие колесо, и снимите его.

Установка колеса

1. Установите колесо на ось таким образом, чтобы были видны болты ступицы.
2. Опустите автомобиль и уберите домкрат;
3. Затяните гайки в диагональном порядке.
4. Установите защитный колпак, нажав на него рукой.
5. Уберите домкрат на место и поместите поверженное колесо на место запасного.
6. Пожалуйста, незамедлительно обратитесь в сервисный центр компании «Чери», чтобы проверить правильность установки колеса и давление в шинах.

Аккумуляторная батарея

Советы по безопасности



Пожалуйста, строго следуйте инструкциям при перемещении аккумулятора.



- Кислота (электролит), содержащаяся в аккумуляторе, является чрезвычайно едким веществом. При обращении с аккумулятором следует надевать защитные перчатки и очки. Не допускайте, чтобы компоненты аккумулятора, содер-

жащие кислоту (электролит) или свинец, соприкасались с кожей или одеждой. Не опрокидывайте аккумулятор, так как кислота (электролит) при этом может вылиться через вентиляционные отверстия. В случае если кислота (электролит) случайно попадет в глаза, промойте глаза чистой водой в течение нескольких минут, и незамедлительно обратитесь к врачу. Если кислота (электролит) по неосторожности выплеснулась на кожу или одежду, промойте это место в мыльном растворе, а затем сполосните чистой водой. Если кислота (электролит) попала внутрь организма, немедленно обратитесь в медицинский стационар



- Следите за тем, чтобы дети не находились рядом с аккумулятором или аккумуляторным электролитом.



- При зарядке аккумулятора генерируется (образуется) взрывоопасный газ.



- Не допускайте рядом с аккумулятором разведения огня, образования искр и курения. Также не допускайте, чтобы рядом с аккумулятором были искры от электропроводов или иных электроприборов. Не соединяйте контакты аккумуляторной батареи друг с другом. Короткое замыкание элементов аккумулятора может быть источником травмы.



- Электронная система зажигания

находится под высоким напряжением. Пожалуйста, не касайтесь руками оголенных проводов или частей во время работы двигателя или электромотора.

Снятие и установка



Пожалуйста, при снятии и установке аккумулятора неукоснительно следуйте инструкции по технике безопасности.

- Ваш автомобиль оборудован электролитной аккумуляторной батареей напряжением 12 вольт и силой тока 65 ампер.
- Менять аккумулятор следует на аккумулятор того же, а не другого типа. Электрический ток и мощность должны соответствовать номинальным, согласно характеристикам компании «Чери». Пожалуйста, обратитесь в компа-

нию «Чери», чтобы узнать точные характеристики аккумуляторной батареи.

- Сначала отсоедините провод от отрицательной клеммы аккумулятора. После этого зажигание и другие электроприборы автомобиля будут отключены.

- Пожалуйста, не допускайте, чтобы какие-либо металлические инструменты касались двух контактов аккумулятора одновременно или только положительного полюса аккумулятора.

- При установке аккумулятора сначала присоедините провод к положительной клемме аккумулятора, а затем – к отрицательной.

- После установки нового аккумулятора езда на автомобиле может немного отличаться от обычной. Это происходит из-за того, что система автомобиля адаптируется к новому аккумулятору. Не обращайтесь на это внимания.



Использованный аккумулятор содержит кислоту (электролит) и свинец. Не выливайте их в канализацию. Производите утилизацию использованного аккумулятора с соблюдением необходимых экологических требований.



Пуск двигателя от внешней аккумуляторной батареи

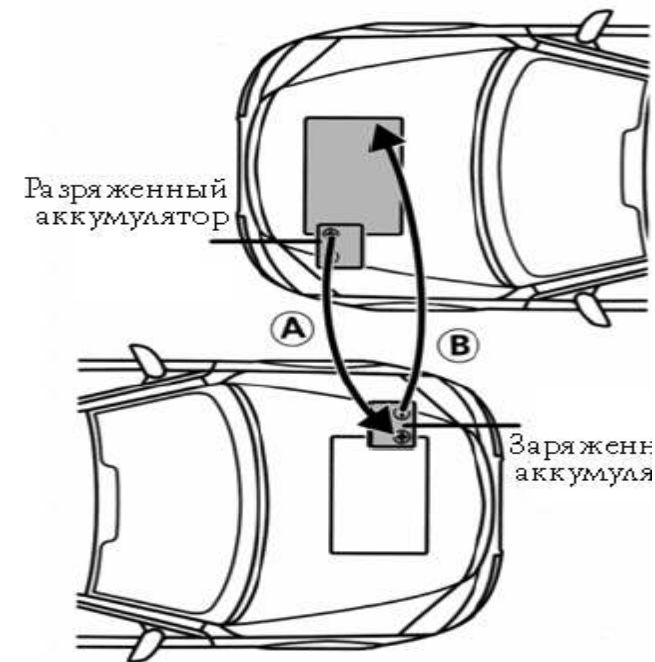
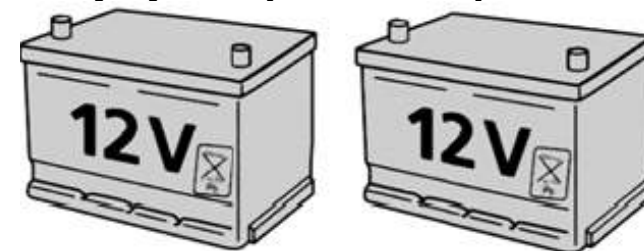

Разрешается подсоединять только аккумулятор напряжением 12В. Используйте кабель с зажимами подходящего размера. Пожалуйста, не извлекайте аккумулятор из своего отсека.

Пуск двигателя от внешнего устройства

1. Поставьте автомобили надлежащим образом друг рядом с другом, чтобы они не касались друг друга;
2. Убедитесь, что двигатели выключены. Убедитесь, что электрооборудование выключено;
3. С помощью кабеля «А» соедините положительную клемму разряженного аккумулятора с положительной клеммой заряженного аккумулятора;
4. Подсоедините один конец кабеля «В» к отрицательной клемме заряженного аккумулятора. Другой

конец кабеля «В» подсоедините к материалю части автомобиля.



НЕ подсоединяйте кабель к отрицательной клемме разряженного аккумулятора.

5. Убедитесь, что составные части цепи не будут мешать работе двигателей.

Запуск двигателя



Чтобы снизить электрический импульс при запуске двигателя, запустите систему вентиляции и стеклоочистители автомобиля с разряженным аккумулятором.



Пожалуйста, **НЕ** включайте фары при замене контура подогрева ветрового стекла. Высокое напряжение может повредить лампу.

1. Запустите двигатель автомобиля с заряженным аккумулятором и дайте ему поработать на высоких оборотах;

2. Запустите двигатель автомобиля с разряженным аккумулятором;

3. Дайте двигателям обоих автомобилей проработать до момента отсоединения кабелей в течение примерно трех минут.

Отсоединение контура

Сначала отсоедините кабель «В» от отрицательной клеммы, затем кабель «А» от положительной клеммы

Аварийная буксировка

Буксировочные крюки располагаются спереди и сзади автомобиля для более удобного подсоединения

буксировочного троса. Буксировку автомобиля следует производить медленно и осторожно, чтобы избежать непреднамеренного наезда на буксируемый автомобиль. Слишком продолжительная буксировка автомобиля может ему повредить.



Во время буксировки ключ зажигания должен быть в положении «ON», чтобы можно было управлять рулевым колесом. Также включите сигнал аварийной остановки и габаритные огни. Ввиду того, что двигатель во время буксировки выключен, усилители тормозной системы, и гидроусилитель руля в данное время не работают. Поэтому при поворотах и торможении требуется прилагать большее усилие, чем обычно.

ТЕХНИЧЕСКОЕ ОБСЛУЖИВАНИЕ И СЕРВИС

Техническое обслуживание автомобиля состоит из двух частей. Одна из них заключается в повседневном техническом обслуживании и может осуществляться владельцем автомобиля самостоятельно. Другая состоит в проведении периодического технического осмотра автомобиля через определенные промежутки времени и должна производиться специалистами сервисного центра компании «Чери». Техническое обслуживание компанией «Чери»

В целях надежной и безопасной эксплуатации автомобиля, пожалуйста, следуйте графику периодического техосмотра в соответствии с настоящим Руководством. Технический осмотр и техническое обслуживание автомобиля рекомендуется осуществлять в сервис-

ном центре компании «Чери».

Правила, которым вы должны следовать

Проверяйте уровень масла и регулярно меняйте его. Проверяйте давление в шинах, электроосветительные приборы и тормозную систему. Проверяйте контрольные лампы. Вашему вниманию предлагается график периодического технического осмотра автомобиля.

Резервуары с тормозной жидкостью, охладителем (хладагентом) и жидкостью гидроусилителя и усилителя тормозов сконструированы таким образом, чтобы для осуществления быстрой и удобной проверки уровень жидкости в них можно было увидеть.



Электронное зажигание находится под высоким напряжением. Пожалуйста, не прикасайтесь до этих деталей во время работы или запуска двигателя.



Перед проведением работ в моторном отсеке, выключите зажигание. Даже в случае, если зажигание выключено, возможно автоматическое включение электрического вентилятора. Пожалуйста, следите за тем, чтобы во избежание наматывания на лопасти вентилятора частей вашей одежды (например, галстука) они не попадали в вентилятор.

Обычное техническое обслуживание

Топливо, моторное масло и иные остатки химических жидкостей бу-

дут смыты с автомобиля при его мойке.



Выбирайте место для мойки автомобиля таким образом, чтобы не нанести вреда экологической дренажной системе.



Пожалуйста, утилизируйте использованное машинное масло, тормозную жидкость, незамерзающую жидкость для чистки стекол, аккумулятор и крышки в соответствии с экологическими требованиями на специальных объектах, либо обратитесь к дилеру. Не выбрасывайте данные вещества, как обычный мусор, не сливайте жидкости в обычную канализационную систему. Пожалуйста, примите все завися-

щие от вас действия и меры для защиты окружающей среды.

График технического осмотра

Ежедневная проверка
Проверьте все осветительные приборы внутри и снаружи автомобиля. Замените перегоревшие или тусклые лампы и убедитесь, что все зеркала чистые

Пожалуйста, проверьте нижеследующие параметры при заправке автомобиля топливом:
• Уровень моторного масла;
• Уровень тормозной жидкости;
• Уровень жидкости в бачке омывателя ветрового стекла;
• Давление в шинах и их состояние (ТОЛЬКО в холодную погоду)

Ежемесячная проверка
• Уровень охлаждающей жидкости (когда двигатель холодный)
• Протечки в соединениях, трубопроводах, горловинах и резервуарах
• Уровень жидкости гидроусилителя
• Состояние кондиционера
• Состояние стояночного тормоза;
• Работоспособность звукового сигнала

Примечание:

В течение месяца кондиционер должен проработать как минимум 30 минут на холостых оборотах



Держите моторное масло, смазочные материалы и жидкости в месте, недоступном для детей.

Следуйте правилам по технике безопасного обращения, указанным на емкости. Избегайте контакта отработанного масла с кожей.

Техническое обслуживание деталей моторного отсека

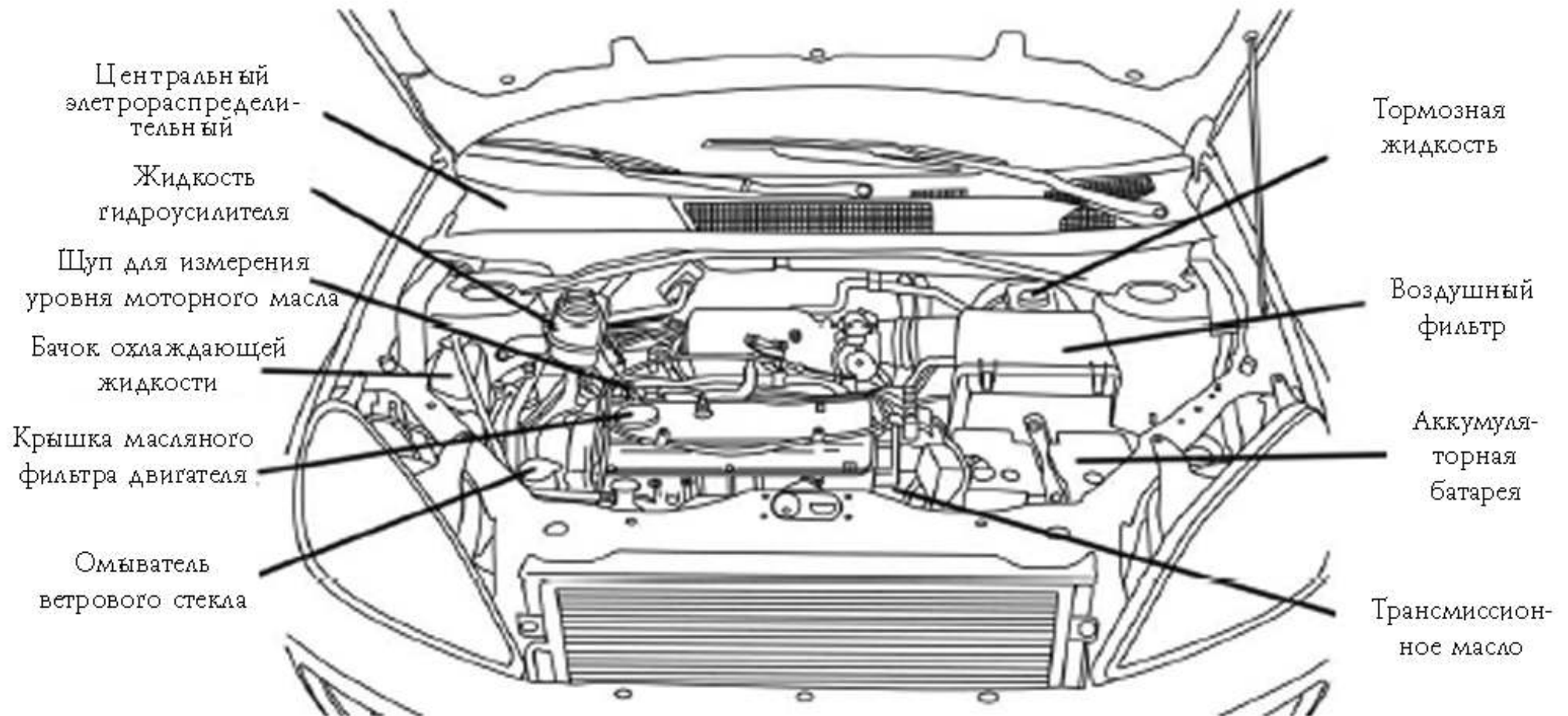

Щуп для измерения уровня моторного масла

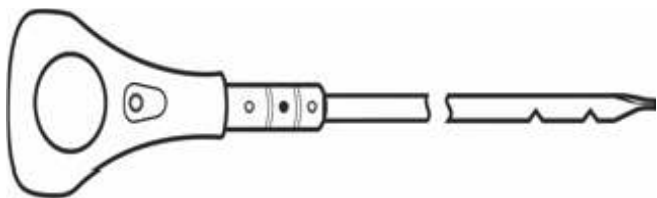

Уровень потребления моторного масла зависит от многих факторов. Расход масла новым двигателем примерно соответствует заводским характеристикам 5000 км. Более высокий расход масла бывает, когда автомобиль эксплуатируется с большей нагрузкой.

Периодически проверяйте моторное масло, При необходимости доливайте необходимое количество моторного масла до или после длительной поездки.

Перед проверкой моторного масла поставьте автомобиль на ровную поверхность. Выключите за-

жигание и подождите несколько секунд. Это даст маслу стечь в маслосборник (данная операция может потребовать большего времени в холодную погоду или когда двигатель не достиг нормальной рабочей температуры). Перед проверкой уровня масла не запускайте холодный двигатель. Вытащите щуп для измерения уровня моторного масла и вытрите его материей, не оставляющей ворса. Вставьте щуп обратно в направляющую трубку и вытащите снова.

Когда уровень находится между двумя отметками щупа, масло можно не добавлять. Из-за переполнения горячее масло может подняться выше максимальной отметки на несколько сантиметров.

Когда уровень находится на низ-

шей отметке или ниже, требуется ТОЛЬКО добавить масло согласно инструкциям компании «Чери». Количество масла, содержащееся между высшей и низшей отметками щупа, составляет примерно 1 литр. Доливайте масло только до высшей отметки. Для информации смотрите раздел «Вместимость и технические характеристики».

Крышка масляного фильтра двигателя

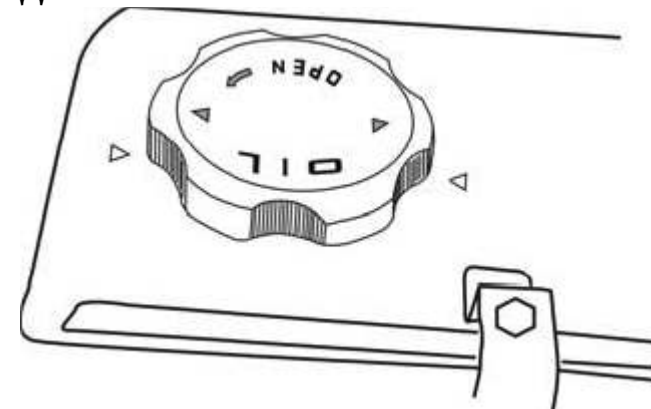

Отверните крышку и потяните за

нее. Не отворачивайте крышку во время работы двигателя.



Не используйте какие-либо добавки к маслу. В этом нет необходимости. В определенных случаях использование таких добавок может причинить вред двигателю автомобиля. На такие случаи гарантия не распространяется.

Заверните крышку до тех пор, пока не услышите характерный звук («ка!»). Крышка закрыта.



Не выбрасывайте пустые емкости из-под масла, как обычный мусор. Пустые емкости из-под масла необходимо утилизировать в соответствии с экологическими требованиями на специальных объектах.

Тормозная жидкость/ масло муфты



Не допускайте контакта тормозной жидкости с кожей или ее попадания в глаза. Если по неосторожности это произошло, незамедлительно промойте пораженное место чистой водой и обратитесь к врачу.

Тормозная жидкость и масло муфты находятся в одном резервуаре.

Уровень масла должен быть на уровне между MIN и MAX. Если уровень опускается до отметки ниже MIN, загорается контрольная лампа гидравлической тормозной системы.

Заливайте **ТОЛЬКО** высококачественное масло в соответствии со спецификациями компании

«Чери». За информацией обратитесь к разделу «Вместимость и технические характеристики». В случае протечки незамедлительно обратитесь в сервисный центр компании «Чери».

Заливайте только чистую жидкость.



Если жидкость окажется на лакокрасочном покрытии автомобиля, очистите это место влажной губкой или водой.

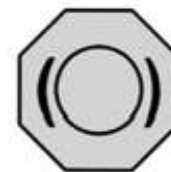

Изображение с задней стороны резервуара означает «безолефиновая жидкость».

Охлаждающий резервуар системы охлаждения

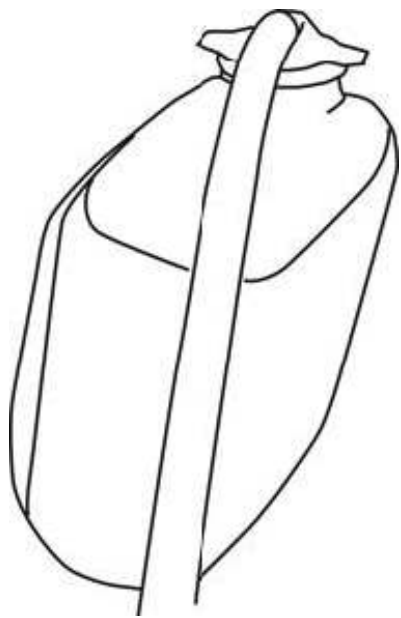

Не открывайте бачок при разогретом двигателе.

Резервуар охлаждающей жидкости изготовлен из прозрачного пластика, чтобы можно было видеть уровень охлаждающей жидкости. При охлаждении двигателя уровень охлаждающей жидкости должен быть между отметками MIN и MAX. При разогретом двигателе

вследствие расширения уровень жидкости может быть выше максимальной отметки.

Доливайте охлаждающую жидкость только при остывшем двигателе. Если приходится доливать жидкость при разогретом двигателе, дайте двигателю остыть в течение 10 минут.

Сначала отверните крышку на 1/4, чтобы дать возможность выйти избыточному давлению. Спустя некоторое время отверните крышку до конца. Залейте смесь из 50% воды и 50% охлаждающей жидкости.



Предупреждение: При доливании охлаждающей жидкости избегайте ее попадания на любые части автомобиля.

Охлаждающая жидкость двигателя



Не допускайте контакта жидкости с кожей или ее попадания в глаза. Если по неосторожности это произошло, промойте место чистой водой и незамедлительно обратитесь за квалифицированной медицинской помощью к врачу.

Охлаждающая жидкость неустановленных производителей не может полностью защитить двигатель от замерзания, а также от образования коррозионных отложений. Современный двигатель работает при высокой температуре. Охлаждающая жидкость неустановленных производителей не может защитить двигатель от коррозии.

Используйте охлаждающие жидкости только из числа рекомендованных компанией «Чери». За информацией обратитесь к разделу «Вместимость и технические спецификации».



Пожалуйста, не смешивайте охлаждающие жидкости разных цветов и характеристик

Доливайте охлаждающую жидкость при холодном двигателе

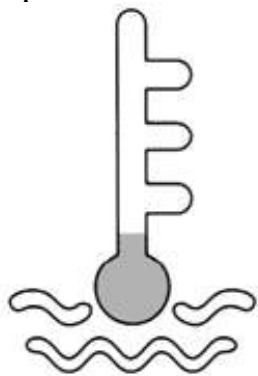

Проверка уровня жидкости усилителя

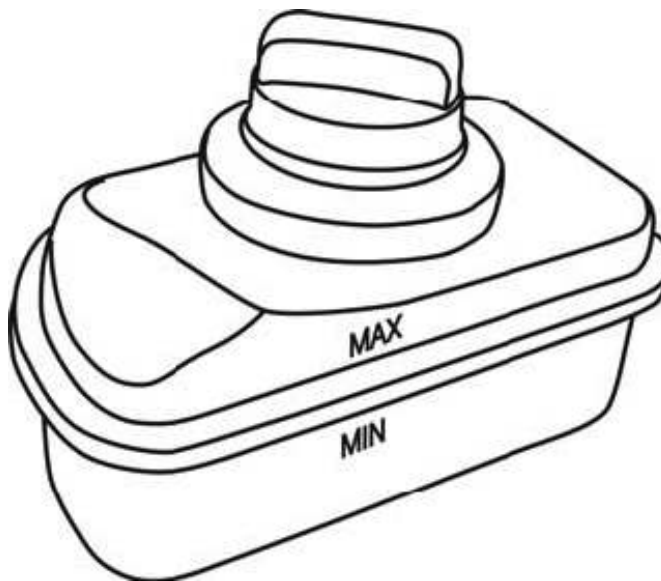

При холодном двигателе уровень жидкости достигает отметки MAX. Если уровень жидкости ниже отметки MIN, добавьте жидкость.

Аккумуляторная батарея

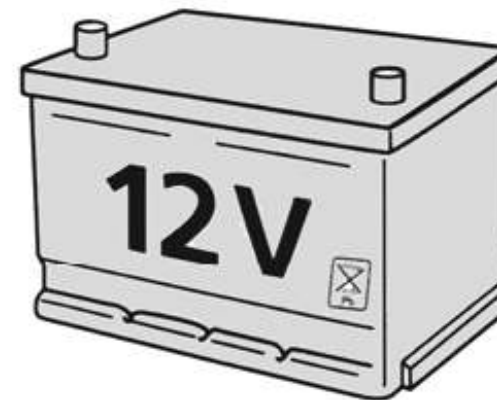

Аккумуляторная батарея не требует большого ухода. Ее состояние будет проверено при техническом осмотре автомобиля. Бортовая аккумуляторная батарея автомобиля совершенно не требует ухода. Не используйте аккумуляторную батарею другого типа. Напряжение и сила тока новой аккумуляторной батареи должны соответствовать техническим характеристикам, указанным компанией «Чери». За дополнительной информацией обратитесь в сервисный центр компании «Чери».

Система омывателя ветрового стекла

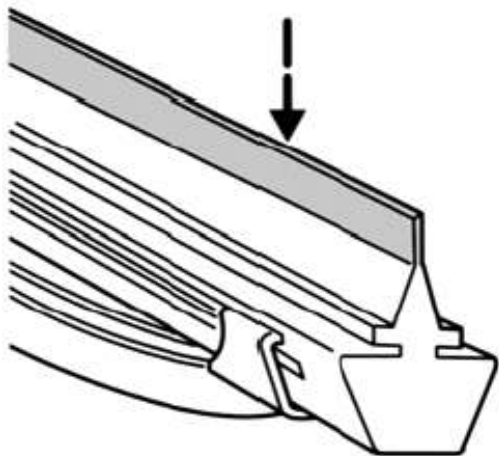

Передние и задние стекла омываются из одного и того же резервуара.

При необходимости в резервуар можно заливать воду, смешанную с шампунем в соотношении 1:20.

После заполнения резервуара плотно закройте крышку.

Проверка щеток (дворников) стек-

лоочистителя

Для проверки мягкости щетки стеклоочистителя проведите пальцем по краю щетки.

Попадание на щетку масла, силикона и бензина делают щетку непригодной к эксплуатации. Рекомендуется чистить щетку средством для мытья стекол.

Замена щеток (дворников) стеклоочистителя

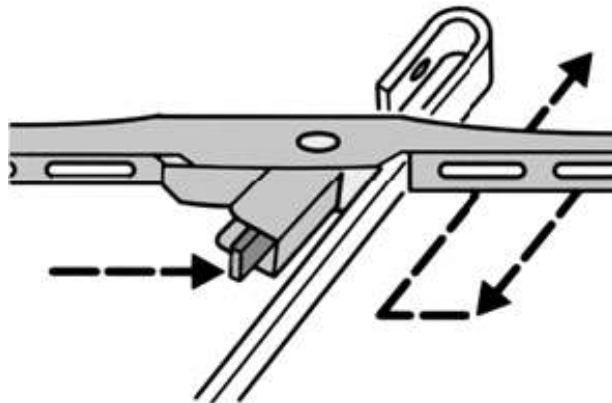

Поднимите стеклоочиститель и по-

верните щетку под углом. Нажмите на фиксатор и снимите щетку, потянув за держатель стеклоочистителя.

Производя заправку автомобиля, проверьте давление в шинах (включая запасное колесо). За информацией о технических характеристиках обратитесь к разделу «Вместимость и технические характеристики».

Шины

Соблюдайте требования по нормам давления в шинах при движении с полной нагрузкой и на больших скоростях. Если давление в шинах недостаточно, это может значительно снизить надежность эксплуатации автомобиля, увеличить риск переворота автомобиля и износ протектора шин, что в

конечном итоге может привести к аварии.

Если вы едете по шоссе, не превышайте скорость и по возможности держите руль в прямом положении. Избегайте наезда на выбоины и иные преграды. Тормозите аккуратно, избегая излишнего износа протектора шин при резком торможении.

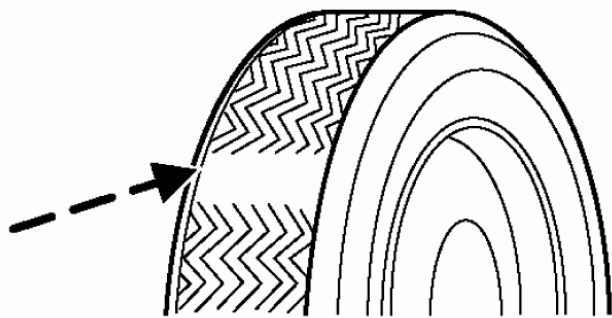

Регулярно проверяйте состояние шин на наличие царапин, присутствие посторонних предметов или неравномерного износа протектора. Причиной неравномерного износа протектора может явиться то,

что колесо не отбалансировано. Технические нормативы и правила дорожного движения устанавливают нормы глубины рисунка протектора шины. Когда глубина износа достигает 3 мм, на шине появляется индикатор износа, указывающий на то, что шину необходимо заменить для надежной и безопасной эксплуатации автомобиля.



Утилизируйте использованные шины в соответствии с действующими экологическими требованиями. Меняйте зимние шины на летние, как только это позволяют сделать погодные условия, что в конечном итоге снизит расход топлива и уровень шума при движении автомобиля.

Замена колеса



Неправильный типоразмер шины и колеса может привести к аварии. На данные случаи не распространяется гарантия производителя.

Колесо вашего автомобиля было тщательно подобрано, чтобы обеспечить максимальный комфорт и безопасность в эксплуатации автомобиля. Вышеуказанные технические характеристики шин указаны для металлических или легкосплавных алюминиевых дисков. Обратитесь в компанию «Чери» за информацией о других материалах, используемых для изготовления колесных дисков. Настоятельно рекомендуем использовать только оригинальные покрышки или покрышки, указанные компанией «Чери».



Если вы желаете установить на автомобиль покрышки или диски нестандартного типоразмера (например, - легкосплавные алюминиевые диски или зимние покрышки), следуйте соответствующим инструкциям или обратитесь в сервисный центр компании «Чери».

Примечание:

Размер шин влияет на показания спидометра. Если диаметр колеса отличается от оригинального, пожалуйста, обратитесь в компанию «Чери» для регулировки спидометра. В противном случае показания спидометра могут оказаться неверными.

Противогололедные цепи

Противогололедные цепи подходят ко всем типам летних или зимних

покрышек, но надеваются только на ведущие (передние) колеса.



При использовании противогололедных цепей, пожалуйста, не превышайте скорости 50 км/ч.



Незамедлительно снимите противогололедные цепи на хорошей дороге.

При использовании противогололедных цепей антипробуксовочная система может работать не так, как обычно. При отключении системы данные явления прекратятся.

Не допускайте повреждения защитного колпака колеса. Перед установкой противогололедных цепей снимите колпак.

Установите колпак обратно на колесо после снятия противогололед-

ных цепей.

Ремень привода

Ремень привода испытывает наибольшие нагрузки при эксплуатации автомобиля. Поэтому качество ремня должно соответствовать высоким требованиям к его эксплуатации. Недостаточно, чтобы при замене ремень был только подходящего размера. Пожалуйста, используйте оригинальный ремень компании «Чери». Вы можете приобрести ремень необходимого для вас типа в сервисном центре компании «Чери».

Проверка натяжения приводного ремня

Примечание:

По прошествии некоторого времени с начала эксплуатации автомобиля физические характеристики эластичности приводного ремня

могут измениться, в результате чего его натяжение ослабнет. Это может привести к выходу автомобиля из строя. Проверяйте натяжение приводного ремня через каждые 10000 км.

Порядок проведения проверки

1. Выключите зажигание и вытаскивайте ключ;
2. Нажмите большим пальцем руки на приводной ремень примерно посередине, чтобы проверить его отклонение от нормального уровня (провисание). Максимальный уровень отклонения может быть не более 10 мм;
3. Если эластичность (гибкость) ремня не соответствует норме, незамедлительно обратитесь в сервисный центр компании «Чери» для ремонта регулировки ремня.

Мойка и чистка автомобиля

Не выбрасывайте использованные моющие средства, как обычный мусор. Утилизируйте их на специальных объектах.



При выборе места для мойки автомобиля следите за тем, чтобы при этом не причинялся вред окружающей среде. Для мойки автомобиля важное значение имеет чистая вода.

Для мойки автомобиля используйте ТОЛЬКО холодную или слегка теплую воду.

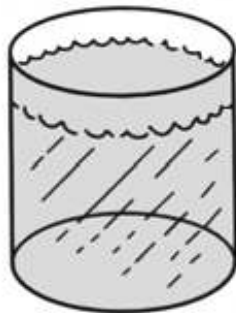

Автоматическая мойка

Наилучшей мойкой автомобиля является та, на которой не используются щетки. Во время мойки автомобиля под высоким давлением внутрь салона может попасть часть воды и моющего средства.



Перед тем как автомобиль въедет на автоматическую мойку, выключите тепловентилятор.

Ручная мойка

При использовании для мойки автомобильного шампуня используйте чистую воду. Высушите автомобиль с помощью сухой ткани.



После мойки автомобиля слегка нажмите на тормоза, чтобы удалить с дисков избыточную влагу.

Мойка фар

Избегайте повреждения пластмас-

сового колпака фары. Не используйте для мойки абразивные материалы или растворители. Никогда не скребите по колпаку фары и не используйте для его очистки острые предметы.

Мойка заднего стекла

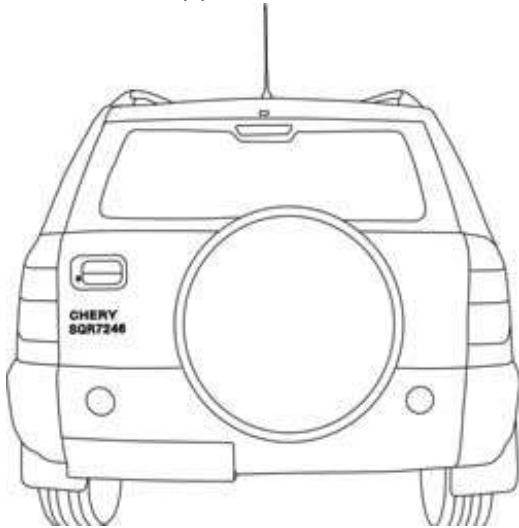

Для мойки заднего стекла используйте только мягкую ткань, чтобы избежать повреждения элементов подогрева стекла и антенны. Не используйте для мойки раствори-

тели или острые предметы.

Антикоррозийная обработка шасси

Шасси имеют антикоррозийную обработку. Регулярно проверяйте антикоррозийную обработку, для ее ремонта в случае необходимости обратитесь в сервисный центр компании «Чери».

Мойка колес

В зависимости от пройденного расстояния производите мойку колес примерно один раз в неделю, так как это помогает предотвратить непреднамеренную блокировку тормозов.

Пожалуйста, используйте специальный автомобильный шампунь, теплую воду или мягкую губку. Не используйте абразивные материалы. Это повредит защитный слой колеса.

Чистящие средства

Для достижения наилучшего результата используйте соответствующий инвентарь для мойки.

Уход за лакокрасочным покрытием автомобиля (предотвращение отслоения краски)

При отслоении краски вследствие царапин от камней и гравия обратитесь в сервисный центр компании «Чери».



Чтобы содержать автомобиль в хорошем состоянии в течение длительного времени, незамедлительно удаляйте все вещества и предметы, которые могут повредить лакокрасочное покрытие: птичий помет, убитых насекомых, пятна смолы, дорожную соль или промышленные пятна

Финишная защита

Обработывайте автомобиль воском один или два раза в год, чтобы содержать поверхность кузова в хорошем состоянии. Это также будет хорошей защитой от излишнего загрязнения автомобиля.



При полировке автомобиля не допускайте контакта полирующих средств с пластмассовыми деталями автомобиля, так как впоследствии полироль (воск) будет трудно очистить. Не обрабатывайте автомобиль полиролью под прямыми солнечными лучами.

Уход за кожаными покрытиями и изделиями из кожи



Для чистки кожи используйте **ТОЛЬКО** специальные средства.

Производите чистку кожи влажной хлопчатобумажной тканью или полотенцем, и высушивайте ее чистой сухой тканью. Сильно загрязненные участки можно очистить нейтральным моющим раствором, например мылом.

Для долговечной эксплуатации изделий из кожи мы рекомендуем чистить кожу с помощью соответствующих средств один раз в шесть месяцев.

При чистке кожи не допускайте переувлажнения, особенно попадания воды на участки, где имеются поры и отверстия.

Требования по периодическому техническому обслуживанию

Пожалуйста, обратитесь в авторизованный сервисный центр компании “Чери” для получения квалифицированного технического обслуживания вашего автомобиля в зависимости от указанных ниже величин пробега.

Наименование работ	ТО-1 1000- 2000	ТО-2 10000 (6 мес)	ТО-3 20000 (12 мес)	ТО-4 30000 (18 мес)	ТО-5 40000 (24 мес)	ТО-6 50000 (30 мес)	ТО-7 60000 (36 мес)	ТО-8 70000	ТО-9 80000	ТО-10 90000
Работы выполняемые на подъемнике										
Замена масла в двигателе	+	+	+	+	+	+	+	+	+	+
Замена масла в КПП					+				+	
Замена масляного фильтра	+	+	+	+	+	+	+	+	+	+
Замена воздушного фильтра			+		+		+		+	
Замена топливного фильтра	+	+	+	+	+	+	+	+	+	+
Замена механизма ГРМ					+				+	
Замена тормозной жидкости					+				+	
Замена охлаждающей жидкости					+				+	
Протяжка кузова, шасси, подвески, трансмиссии		+	+	+	+	+	+	+	+	+

Проверить:										
Состояние топливных магистралей	+	+	+	+	+	+	+	+	+	+
Состояние ремня ГРМ		+	+	+	+	+	+	+	+	+
Состояние и натяжения приводных ремней	+	+	+	+	+	+	+	+	+	+
Уровень масла в КПП, раздатке, заднем мосту		+	+	+	+	+	+	+	+	+
Работу гидроусилителя руля		+	+	+	+	+	+	+	+	+
Уровни жидкостей: тормозной, в системе гидроусилителя	+	+	+	+	+	+	+	+	+	+
Состояние замков и петель	+	+	+	+	+	+	+	+	+	+
Стояночный тормоз	+	+	+	+	+	+	+	+	+	+
Состояние тормозных трубок и шлангов	+	+	+	+	+	+	+	+	+	+
Свободный ход педали тормоза	+	+	+	+	+	+	+	+	+	+
Состояние подшипников ступиц	+	+	+	+	+	+	+	+	+	+
Свободный ход педали сцепления	+	+	+	+	+	+	+	+	+	+
Состояние тормозных дисков и колодок	+	+	+	+	+	+	+	+	+	+

Состояние тормозных барабанов и колодок	+	+	+	+	+	+	+	+	+	+
Состояние пыльников, защитных чехлов	+	+	+	+	+	+	+	+	+	+
Уровень и плотность охлаждающей жидкости	+	+	+	+	+	+	+	+	+	+
Люфт рулевого колеса, состояние подвески	+	+	+	+	+	+	+	+	+	+
Давление в шинах	+	+	+	+	+	+	+	+	+	+
Состояние глушителя	+	+	+	+	+	+	+	+	+	+
Работы на посту автоэлектрика										
Состояние глушителя	+	+	+	+	+	+	+	+	+	+
Проверить: уровень и плотности электролита, звуковой сигнал, щетки стеклоочистителя и омыватель, габаритные огни, огни стоп сигналы, указатели поворотов, огни заднего хода, центральный замок, электростеклоподъемники, электрозеркала, кондиционер, отопитель, обогрев зеркал и заднего стекла, работу всех остальных электропотребителей	+	+	+	+	+	+	+	+	+	+
Отрегулировать свет фар	+	+	+	+	+	+	+	+	+	+

Работы на посту диагностики										
Компьютерная диагностика ДВС, АКПП, АБС	+	+	+	+	+	+	+	+	+	+
Замена свечей зажигания			+		+		+		+	

ДАТА ПРОДАЖИ

--	--	--	--	--	--	--	--

ПШТАМП ДИЛЕРА



НОМЕР ШАССИ ТС

--	--	--	--	--	--	--	--	--	--	--	--	--	--	--	--	--	--

МОДЕЛЬ

--	--	--	--	--	--	--	--	--	--	--	--	--	--	--	--	--	--

ОПИСАНИЕ МОДЕЛИ

--	--	--	--	--	--	--	--	--	--	--	--	--	--	--	--	--	--

--	--	--	--	--	--	--	--	--	--	--	--	--	--	--	--	--	--

НОМЕР ДВИГАТЕЛЯ/
НОМЕР ТРАНСМИССИИ

--	--	--	--	--	--	--	--	--	--	--	--	--	--	--	--	--	--

--	--	--	--	--	--	--	--	--	--

НОМЕР ОКРАСКИ /
ВНУТР-О ОБОРУДОВАНИЯ

--	--	--	--	--	--	--	--	--	--	--	--	--	--	--	--	--	--

ДОПОЛ-Е ДЕТАЛИ

--	--	--	--	--	--	--	--	--	--	--	--	--	--	--	--	--	--

--	--	--	--	--	--	--	--	--	--	--	--	--	--	--	--	--	--

Идентификационный номер транспортного средства:	<input type="text"/>
Владелец ТС	Ответственная станция ТО
Имя (Компания):	Станция ТО:
----- -----	-----
Адрес:	Ответственное лицо
----- -----	----- -----

ОТМЕТКИ О ПРОХОЖДЕНИИ ТЕХНИЧЕСКОГО ОБСЛУЖИВАНИЯ

<p style="text-align: center;">ТО-1(1 000-2 000 км)</p> <p>Пробег(км).....</p> <p>Дата.....</p> <p>№ Заказ-наряда.....</p> <p>Рекомендации дилера.....</p> <p>.....</p> <p>.....</p> <p>Подпись исполнителя.....</p> <p style="text-align: right;">Штамп дилера</p>	<p style="text-align: center;"><u>Состояние поверхности кузова</u></p> <p style="text-align: center;">Наличие дефектов кузова</p> <p style="text-align: center;">..... ДАНЕТ</p> <p>Описание дефектов.....</p> <p>.....</p> <p>.....</p> <p>.....</p> <p>.....</p> <p>.....</p> <p>Гарантия сохраняется до.....</p>
<p style="text-align: center;"><u>ТО-2(10 000км)</u></p> <p>Пробег(км).....</p> <p>Дата.....</p> <p>№ Заказ-наряда.....</p> <p>Рекомендации дилер.....</p> <p>.....</p> <p>.....</p> <p>Подпись исполнителя.....</p> <p style="text-align: right;">Штамп дилера</p>	<p style="text-align: center;"><u>Состояние поверхности кузова</u></p> <p style="text-align: center;">Наличие дефектов кузова</p> <p style="text-align: center;">..... ДАНЕТ</p> <p>Описание дефектов.....</p> <p>.....</p> <p>.....</p> <p>.....</p> <p>.....</p> <p>.....</p> <p>Гарантия сохраняется до.....</p>

ТО-3(20 000 км)	<u>Состояние поверхности кузова</u>
Пробег(км).....	Наличие дефектов кузова
Дата..... ДАНЕТ
№ Заказ-наряда.....	Описание дефектов.....
Рекомендации дилера.....
.....
.....
Подпись исполнителя.....	Гарантия сохраняется до.....
Штамп дилера	
<u>ТО-4(30 000км)</u>	<u>Состояние поверхности кузова</u>
Пробег(км).....	Наличие дефектов кузова
Дата..... ДАНЕТ
№ Заказ-наряда.....	Описание дефектов.....
Рекомендации дилер.....
.....
.....
Подпись исполнителя.....	Гарантия сохраняется до.....
Штамп дилера	

<p style="text-align: center;">ТО-5(40 000 км)</p> <p>Пробег(км).....</p> <p>Дата.....</p> <p>№ Заказ-наряда.....</p> <p>Рекомендации дилера.....</p> <p>.....</p> <p>.....</p> <p>Подпись исполнителя.....</p> <p style="text-align: right;">Штамп дилера</p>	<p style="text-align: center;"><u>Состояние поверхности кузова</u></p> <p style="text-align: center;">Наличие дефектов кузова</p> <p style="text-align: center;">..... ДАНЕТ</p> <p>Описание дефектов.....</p> <p>.....</p> <p>.....</p> <p>.....</p> <p>.....</p> <p>.....</p> <p>Гарантия сохраняется до.....</p>
<p style="text-align: center;"><u>ТО-6(50 000км)</u></p> <p>Пробег(км).....</p> <p>Дата.....</p> <p>№ Заказ-наряда.....</p> <p>Рекомендации дилер.....</p> <p>.....</p> <p>.....</p> <p>Подпись исполнителя.....</p> <p style="text-align: right;">Штамп дилера</p>	<p style="text-align: center;"><u>Состояние поверхности кузова</u></p> <p style="text-align: center;">Наличие дефектов кузова</p> <p style="text-align: center;">..... ДАНЕТ</p> <p>Описание дефектов.....</p> <p>.....</p> <p>.....</p> <p>.....</p> <p>.....</p> <p>.....</p> <p>Гарантия сохраняется до.....</p>

<p style="text-align: center;">ТО-7(60 000 км)</p> <p>Пробег(км).....</p> <p>Дата.....</p> <p>№ Заказ-наряда.....</p> <p>Рекомендации дилера.....</p> <p>.....</p> <p>.....</p> <p>Подпись исполнителя.....</p> <p style="text-align: right;">Штамп дилера</p>	<p style="text-align: center;"><u>Состояние поверхности кузова</u></p> <p style="text-align: center;">Наличие дефектов кузова</p> <p style="text-align: center;">..... ДАНЕТ</p> <p>Описание дефектов.....</p> <p>.....</p> <p>.....</p> <p>.....</p> <p>.....</p> <p>Гарантия сохраняется до.....</p>
<p style="text-align: center;"><u>ТО-8(70 000км)</u></p> <p>Пробег(км).....</p> <p>Дата.....</p> <p>№ Заказ-наряда.....</p> <p>Рекомендации дилер.....</p> <p>.....</p> <p>.....</p> <p>Подпись исполнителя.....</p> <p style="text-align: right;">Штамп дилера</p>	<p style="text-align: center;"><u>Состояние поверхности кузова</u></p> <p style="text-align: center;">Наличие дефектов кузова</p> <p style="text-align: center;">..... ДАНЕТ</p> <p>Описание дефектов.....</p> <p>.....</p> <p>.....</p> <p>.....</p> <p>.....</p> <p>Гарантия сохраняется до.....</p>

<u>ТО-9(80 000 км)</u>	<u>Состояние поверхности кузова</u>
Пробег(км).....	Наличие дефектов кузова
Дата..... ДАНЕТ
№ Заказ-наряда.....	Описание дефектов.....
Рекомендации дилера.....
.....
.....
Подпись исполнителя.....
Штамп дилера	Гарантия сохраняется до.....
<u>ТО-10(90 000км)</u>	<u>Состояние поверхности кузова</u>
Пробег(км).....	Наличие дефектов кузова
Дата..... ДАНЕТ
№ Заказ-наряда.....	Описание дефектов.....
Рекомендации дилер.....
.....
.....
Подпись исполнителя.....
Штамп дилера	Гарантия сохраняется до.....

Система безопасности

Вы обязаны полностью заменять систему аварийных подушек безопасности каждые 10 лет с даты начала эксплуатации системы аварийных подушек безопасности. Замена подушек безопасности должна производиться только специалистами авторизованных сервисных станций компании «Чери».

Чтобы добиться эффективной работы аварийных подушек безопасности Вы должны следить за тем, чтобы их замена производилась в строго определенное время на специализированных сервисных станциях компании «Чери».

Если вы производите замену аварийных подушек безопасности до окончания их номинального срока эксплуатации (например, после аварии), пожалуйста, аккуратно заполните карточку замены подушек безопасности для ссылок на нее в будущем.

ГАРАНТИЙНОЕ ОБСЛУЖИВАНИЕ

Гарантия на весь автомобиль

На каждый автомобиль модели T11SUV, проданный авторизованным дилерским центром, распространяется ограниченный гарантийный сервис. При условии надлежащего сервисного обслуживания и эксплуатации автомобиля в нормальных условиях в случае возникновения каких-либо неисправностей в отношении технического состояния автомобиля, на такие случаи распространяется гарантия, то есть владельцу автомобиля не придется нести материальные и иные издержки по ремонту и сервисному обслуживанию автомобиля. Ремонт автомобиля при этом должен осуществляться в специализированных сервисных центрах (станциях технического обслуживания) компании «Чери».

На автомобиль модели T11SUV

распространяется гарантия в течение 36 месяцев или 100 000 км суммарного пробега, начинающаяся с даты выписки документа об оплате товара, подтверждающего покупку. Срок действия гарантии таким образом будет исчисляться в соответствии со временем покупки и километражем пробега (другими словами, гарантия на автомобиль не будет действительна, если один из двух вышеуказанных критериев не будет выполнен / соблюден, а именно – время, прошедшее с даты покупки и величина пробега). Изменение целей использования автомобиля при покупке не повлияет на действительность гарантии. В случае возникновения неисправности в отношении любой оригинальной детали или запасной части автомобиля, при условии содержания, эксплуатации и регулярного

технического обслуживания автомобиля в соответствии с требованиями и стандартами компании «Чери», изложенными в настоящем Руководстве, а также при соблюдении условий / положений о предоставлении бесплатного гарантийного ремонта, изложенными в настоящем разделе, при любых обстоятельствах, пожалуйста, обратитесь для ремонта и диагностики вашего автомобиля в специализированный сервисный центр (станцию технического обслуживания) компании «Чери».

Гарантия на отдельные запасные части (только в отношении оригинальных запасных частей):

- Кислородный датчик
12 месяцев/ 40000 км
- Форсунки двигателей
12 месяцев/ 40000 км
- Нажимной диск сцепления

12 месяцев/ 40000 км

- ECU, корпус дроссельного клапана

12 месяцев/ 40000 км

- Бензонасос

12 месяцев/ 40000 км

- Звуковой сигнал

6 месяцев/ 30000 км

- Аккумуляторная батарея с сопутствующими деталями

12 месяцев/ 50000 км

- Резиновый корпус амортизатора, противопылевая манжета опора подшипника,

12 месяцев/ 40000 км

- Амортизатор

6 месяцев от даты начала гарантии вне зависимости от пробега

- Кардан (при наличии), полуоси (при наличии)

12 месяцев/ 60000 км

- Рулевой механизм и гидроусилитель руля

6 месяца/ 30000 км

- PCV клапан

12 месяцев/ 60000 км

Гарантия 6 месяцев от даты начала гарантии вне зависимости от пробега на запасные части, подверженные износу (только в отношении оригинальных запасных частей).

К запасным частям, подверженным износу, относятся:

галогеновые лампы, тормозные колодки, детали остекления всего автомобиля, стеклоочистители ветрового стекла, фрикционный диск сцепления.

Гарантия не включает воздушный фильтр, масляный фильтр и топливный фильтр.

Примечание: срок действия гарантии на специальные запасные части и запасные части, подверженные износу, в первую очередь определяется временем эксплуатации и пробегом автомобиля. Условия гарантии на остальные детали автомобиля являются такими же, как и условия гарантии на весь автомобиль. Гарантия на какую-либо запасную деталь автомобиля, в случае если данная деталь была бесплатно заменена и установлена авторизованным сервисным центром компании «Чери» в пределах срока действия гарантии на весь автомобиль, будет действительна в течение оставшегося срока действия гарантии на соответствующую запасную деталь, то есть, срок гарантии истечет с прекращением срока действия гарантии вышеуказанной запасной детали автомобиля.

Не подлежат гарантии Изготовителя:

- аудиоаппаратура
- автопокрышки (изначально установленные на новом автомобиле)
- кондиционеры
- охранный сигнализация и прочее дополнительное оборудование, кроме установленного Изготовителем.

Сфера применения гарантийных обязательств компании

Пожалуйста, осуществляйте эксплуатацию, ремонт и техническое обслуживание автомобиля в строгом соответствии с настоящим Руководством по эксплуатации автомобиля компании «Чери». Всегда имейте в автомобиле данное Руководство, с тем, чтобы сделать соответствующие отметки и под-

твердить прохождение регулярного технического обслуживания.

Если владелец транспортного средства предъявляет претензии в отношении дефектов и повреждений, явившихся следствием некачественной конструкции, производства или сборки автомобиля, или же использования в производстве автомобиля некачественных исходных материалов (в том числе сырья), при любых обстоятельствах, такие детали или части автомобиля должны быть в обязательном порядке сохранены в оригинальном виде с целью выяснения действительных причин возникновения дефекта.

Срок, в течение которого осуществляется замена или ремонт запасных деталей (частей) автомобиля по гарантии, не может превышать срока гарантии на весь автомобиль

или его запасные части.

Демонтированные в процессе ремонта запасные части являются собственностью компании «Чери».

Пункты, не обеспеченные гарантией

1. Нижеследующие повреждения не покрываются гарантией:

1) Повреждения, вызванные ремонтом или техническим обслуживанием автомобиля самим владельцем или станциями технического обслуживания, не относящимися к компании «Чери».

2) Нарушения или повреждения, вызванные установкой запасных частей, на которые не распространяется гарантия.

3) Повреждения, вызванные внеплановой диагностикой или техническим обслуживанием автомобиля, произведенные станциями

технического обслуживания, не относящимися к компании «Чери». Внимание: для обеспечения надлежащих условий эксплуатации автомобиля, его владелец также несет ответственность за проведение необходимых диагностических процедур и регулярного технического обслуживания автомобиля. К примеру, моторное масло автомобиля имеет исключительное функциональное значение в обеспечении нормальной и безопасной эксплуатации автомобиля, так как обеспечивает надлежащую смазку, охлаждение, защиту от коррозии и т.д. Моторное масло, находящееся в работе, неизбежно будет постепенно загрязняться, разрушаться под воздействием едких веществ и в конечном итоге истощаться. Если владелец транспортного средства будет продолжать необдуманную

эксплуатацию автомобиля, не проявляя должной предусмотрительности в отношении пополнения моторного масла в необходимом количестве, двигатель автомобиля может сгореть. В таких случаях, при явных нарушениях владельцем автомобиля технических норм и правил эксплуатации автомобиля, компания «Чери» не будет нести ответственности и, соответственно, не будет обязана производить бесплатное гарантийное обслуживание. В данном Руководстве в качестве особых условий оговорены правила проведения технического обслуживания автомобиля. После осуществления отдельных пунктов этого технического обслуживания, пожалуйста, сделайте и сохраните соответствующие отметки о результатах обслуживания. При проведении технического обслужи-

вания автомобиля, одновременно с этим, вы должны предоставлять данное Руководство.

4) Результатом грубых нарушений эксплуатации автомобиля могут явиться нарушения, выявленные, отслеженные, но проигнорированные владельцем.

Внимание: К примеру, в процессе обычного технического осмотра автомобиля выясняется, что контрольная лампа уровня моторного масла, подает предупредительный сигнал, или водитель заявляет о каких-либо неисправностях в процессе эксплуатации автомобиля (шум, вибрация), в то время как регулярное техническое обслуживание не было проведено вовремя, однако при этом автомобиль оставался в эксплуатации даже после появления вышеуказанных неисправностей.

5) Повреждения, вызванные использованием неоригинальных запасных частей или горюче-смазочных материалов (включая моторное масло, тормозную жидкость, трансмиссионное масло, и топливо).

Внимание: Предостережения в отношении данного пункта гарантии заключаются в неукоснительном и надлежащем использовании только оригинальных запасных частей и/или горюче-смазочных материалов для обеспечения нормальной эксплуатации автомобиля. Использование неоригинальных запасных частей, или использование оригинальных запасных частей от других моделей автомобилей, или использование горючесмазочных материалов, не указанных в инструкции по эксплуатации, в конечном итоге может оказать пагубное воздей-

ствие на нормальную эксплуатацию автомобиля, а также существенно сократить его износостойкость и долговечность.

Внимание: К примеру, использование масляных фильтров, не одобренных компанией «Чери», может привести к блокированию или воспламенению систем обеспечения функций автомобиля.

6) Неисправности, вызванные ненадлежащей эксплуатацией или чрезмерными нагрузками в экстремальных условиях эксплуатации автомобиля, превышающих номинальные технические возможности (нагрузки) и характеристики автомобиля, указанные в соответствующих спецификациях (избыточные нагрузки при участии в гоночных заездах, перегрузка двигателя, превышение максимально допустимой массы пассажиров и/или багажа,

превышение предельно допустимой скорости вождения и т.д.).

Совет: Ненадлежащая эксплуатация или чрезмерные нагрузки в экстремальных условиях эксплуатации автомобиля, превышающие номинальные технические возможности и характеристики автомобиля, указанные в соответствующих спецификациях включают в себя следующие пункты:

- Неисправности вследствие вождения автомобиля в плохих дорожных условиях или участие в гонках.
- Перегрузка или избыточное давление на шасси и оси автомобиля.
- Неисправности вследствие превышения нормативной скорости или превышения нормативной скорости движения на определенной передаче, или перегрузка двигателя, номинальные параметры которых

указанные в инструкции по эксплуатации.

2. Нижеследующие пункты не могут рассматриваться как повреждения, и не покрываются гарантией.

1) Износ или старение вследствие длительного срока службы (эксплуатации). (Естественный износ или деградация лакокрасочного покрытия, легированного покрытия, или частей из гетинакса (пластмассы) и т.д.)

Внимание: Среди всех запасных частей автомобиля некоторые из них (например диск сцепления) подвержены постоянному износу в процессе продолжительной эксплуатации. Также, некоторые детали автомобиля, такие как тормозной диск и т.д., выполняют свою функцию собственно посредством

износа. Охлаждающие жидкости, смазочные материалы и иные постоянно находящиеся в эксплуатации расходные компоненты автомобиля, такие как моторное масло или охлаждающая жидкость, будут расходоваться и подвергаться деградации постоянно. Внешнее лакокрасочное покрытие и поверхность приборной панели будут постепенно лишаться блеска и обесцвечиваться. Такого рода изменения и издержки вследствие повседневного использования и эксплуатации автомобиля, равно как и потускнение лакокрасочного и иного покрытия автомобиля, не покрываются гарантией.

2) Иные разумные и логично объяснимые обстоятельства, не влияющие на качество и функции автомобиля в целом (очистление вибраций от работы двигателя,

шумы и т.д.)

Внимание: К примеру, зачастую некоторые шумы и вибрация могут быть вызваны эксплуатацией автомобиля в нестандартных условиях, в то время как при эксплуатации автомобиля в обычных условиях такие шумы и вибрация не ощущаются. В данных обстоятельствах целесообразно полагать, что автомобиль соответствует установленным стандартам качества. Точно также, например, шум при торможении автомобиля обычно является следствием трения колес с дорожным покрытием (так называемый шум от торможения), что не является функциональным дефектом

3. Нижеследующие повреждения, вызванные воздействием внешних факторов, а не нарушениями ма-

териального и производственного процесса, не покрываются гарантией.

1) Повреждения вследствие воздействия внешних факторов, таких как угольная гарь, дым, медицинские препараты, птичий помет, масло, кислотные дожди, гравий, железный лом, воздействие золы, пепла, соли и т.д.

Внимание: Повреждения вследствие воздействия внешних факторов, таких как битое стекло, выброс гравия в процессе вождения, царапины на кузове автомобиля, потускнение краски под воздействием птичьего экскремента или кислотных дождей.

2) Повреждения вследствие природных катастроф и катаклизмов, таких как землетрясения, сильный ветер (ураган), наводнение, пожар и иные подобные явления.

4. Компания «Чери» не будет считать себя обязанной покрывать ниже следующие издержки:

1) Издержки, вызванные нормальной работой диска сцепления, дворников стеклоочистителей, свечей зажигания, фильтров, приводных ремней, ламп и т.д., или издержки вследствие замены горючесмазочных материалов или сопутствующих жидкостей.

Совет: Детали автомобиля, подверженные износу, а также горючесмазочные материалы, будут расходоваться и подвергаться деградации в процессе повседневной эксплуатации автомобиля постоянно. Клиент (владелец автомобиля) должен самостоятельно нести (покрывать) издержки по замене или пополнению вышеуказанных компонентов.

2) Издержки по обычной замене

запасных частей или деталей автомобиля, указанные компанией «Чери» (за исключением замены вышеуказанных пунктов при первой диагностике)

Совет: При эксплуатации автомобиля износ и деградация отдельных деталей будут неизбежны. Тем не менее, надлежащий уход и ежедневное / периодическое техническое обслуживание автомобиля должны производиться в обязательном порядке согласно графику, и исходя из условий эксплуатации.

3) Издержки по ремонту на станциях технического обслуживания, не относящихся к компании «Чери».

Совет: Компания «Чери» не несет обязательств по возмещению убытков, вызванных ремонтом автомобиля на станциях технического обслуживания, не относящихся к компании «Чери».

4) Издержки в результате нормальной проверки и регулировки систем автомобиля (расход топлива, содержание угарного газа (С), освещение, проверка и регулировка положения колес (сход-развал), динамическая балансировка колес и т.д.).

Гарантия на запасные части

Запасные детали, приобретенные в Авторизованной Станции Технического обслуживания компании «Чери», предоставленные компанией «Чери», имеют гарантию в течение 3 месяцев или 5000 км пробега, начиная с даты приобретения и установки соответствующей запасной детали автомобиля. На запасные части, подверженные износу, дворники, фрикционный диск сцепления, галогеновые лампы, звуковой сигнал и детали ос-

текления всего автомобиля), распространяется гарантия в течение 6-и месяцев от даты начала гарантии вне зависимости от пробега. Срок действия гарантии на вышеуказанные запасные детали (части) автомобиля будет исчисляться на основании времени эксплуатации соответствующей детали или пробега, в зависимости от того, какой из вышеуказанных параметров истечет раньше.

Пожалуйста, внимательно изучите условия предоставления как гарантийного, так и послегарантийного обслуживания автомобиля.

Если какие-либо положения настоящего раздела Руководства не вполне вам ясны, вы всегда можете получить квалифицированную консультацию в местном отделении Авторизованной сервисной станции технического обслужива-

ния компании «Чери».

ВМЕСТИМОСТЬ И ТЕХНИЧЕСКИЕ ПАРАМЕТРЫ (ХАРАКТЕРИСТИКИ) АВТОМОБИЛЯ

Табличка с данными об автомобиле
Табличка с данными об автомобиле модели “Т11” расположена в районе колесной арки с левой стороны моторного отсека.

Модель и тип автомобиля

Модель автомобиля	SQR7247	SQR7206
Тип автомобиля	4x2, переднеприводный, с передним расположением двигателя, с 2 пассажирскими отделениями, 5-дверный кузов универсальной конструкции	
Модель двигателя	4G64S4M	4G63S4M
Тип двигателя	Вертикального типа, четырехцилиндровый, четырехтактный, с водяным охлаждением, с верхним распределительным валом, с многоточечным спрыском с электронным управлением	
Модель трансмиссии	QR523	

Топливо

Вместимость топливного бака:

Бензиновый двигатель: 57л.

Используйте только высококачественное топливо установленной марки. Низкокачественное топливо нанесет вред двигателю автомобиля.

Если у Вас нет возможности залить высококачественное топливо, используйте специальные присадки к топливу, чтобы избежать трудностей при запуске двигателя и снижения мощности. Присадки могут помочь предотвратить коррозию и загрязнение двигателя. Производите чистку топливной системы и следите за тем, чтобы дроссель клапана находился при температуре 0-15 градусов.

Компания «Чери» предоставляет протестированные присадки к двигателю, а также реагенты для чистки двигателя. Мы всегда рады предоставить вам наш квалифицированный сервис.



Не используйте присадки и иные жидкости для двигателя, которые не проверены компанией «Чери». В использовании таких присадок и жидкостей нет никакой необходимости, напротив – они могут серьезно повредить двигателю автомобиля. На такие случаи гарантия НЕ распространяется.

При открывании топливного бака слышен свистящий звук (“fizz”). Это нормальное явление, пожалуйста, не обращайтесь внимания.

Неэтилированное топливо № 93 и выше (октановое число более 93)

Бензин с более высоким октановым числом не является вредным, но вместе с тем его использование не повышает эффективности работы автомобиля.

Автомобиль с каталитическим нейтрализатором должен заправляться только неэтилированным топливом.

Для гарантии безопасной работы автомобиля горловина топливного бака сконструирована таким образом, что подходит только для заправочных пистолетов с неэтилированным топливом.



Если даже небольшое количество этилированного (со свинцом) топлива попало в топливный бак, не заводите двигатель. Свинец, содержащийся в таком топливе, навсегда выведет из строя каталитический нейтрализатор. Пожалуйста, незамедлительно обратитесь в ближайший сервисный центр компании «Чери».

Моторное масло

Замена моторного масла

Компания «Чери» рекомендует использовать масло только указанной в настоящем Руководстве классификации, а именно – сверхчистое масло с присадками марки 10W-30. Двигатель вашего автомобиля предназначен для использования именно этого масла. Для лучших эксплуатационных свойств, следуй-

те инструкциям. Также пригодно вязкое масло марки SAE 5W-40.

Вн

Температура воздуха

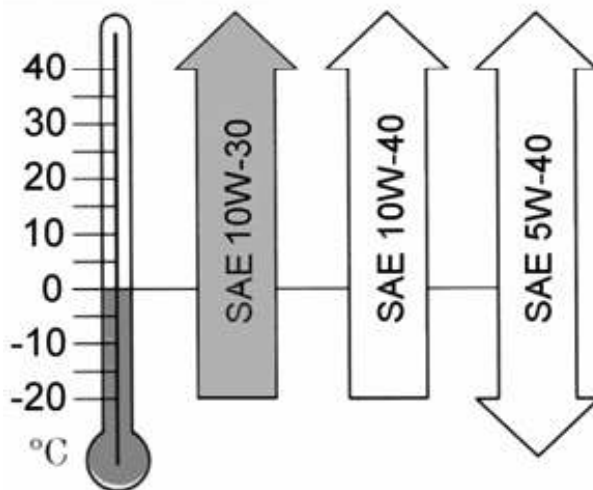

 Рекомендованное масло

Доливка моторного масла

Если Вы не можете найти масло указанной марки, используйте вязкое масло марок SAE 5W-30, SAE 10W-40 или SAE 5W-40. Данные марки могут замедлить скорость

запуска двигателя, снизить его мощность, уменьшить экономию топлива и увеличить расход бензина.

Компания «Чери» ведет учет времени доливки моторного масла и использует только рекомендуемые марки.

Компания «Чери» всегда готова Вам помочь в случае необходимости предоставления информации или рекомендаций.



Пожалуйста, не используйте моторное масло других марок. Повреждения автомобиля при таком использовании не покрываются гарантией.

Уровень масла не должен превышать максимальную отметку на щупе.

Пожалуйста, не используйте дополнительных присадок к моторному маслу. В использовании таких присадок нет необходимости, напротив – они могут нанести вред двигателю автомобиля. Такие случаи не покрываются гарантией.

Автомобильные масло / жидкости

Производите замену жидкостей с

периодичностью согласно инструкциям в настоящем Руководстве.

Трансмиссионное масло

Трансмиссионное масло для механической (ручной) коробки передач

Регулярно проверяйте уровень масла через определенные промежутки пробега.

Масло гидроусилителя

Используйте масло для гидроусилителя согласно инструкциям компании «Чери»

Тормозная жидкость и масло муфты сцепления

Используйте тормозную жидкость марки “Dot 4”. Доливайте масло до отметки “MAX”.

Используйте тормозную жидкость только без олефина.



При большой нагрузке автомобиля (например, при буксировке или езде по горным дорогам) производите замену тормозной жидкости вместе с заменой тормозных дисков/ колодок. Тормозная жидкость должна быть совершенно чистой.

Охлаждающая жидкость

Состав охлаждающей жидкости может быть в следующей пропорции 50% МЯГКОЙ ВОДЫ и 50% ЭТИЛЕНГЛИКОЛЯ.

Жидкость стеклоочистителя ветрового стекла

Заполните резервуар фирменным шампунем «Чери» и водой в пропорции 1:20. Если за бортом отрицательная температура, используйте зимний шампунь.

Соблюдайте инструкции по смешиванию компонентов в правильно пропорции.



Использованные емкости из-под жидкостей нельзя выбрасывать, как обычный мусор. Пожалуйста, соблюдайте экологические нормы по утилизации подобных отходов на специальных объектах.

Вместимость (л)	
Моторное масло с очистителем	4.3
Система гидроусиления	отметка МАХ
Система охлаждения	7.5

Система очистителей ветрового стекла	отметка МАХ
Топливный бак	57
Тормозная жидкость/ резервуар масла муфты сцепления	отметка МАХ

Вес автомобиля (WOC)



Пожалуйста, соблюдайте установленные нормы нагрузки автомобиля (по возможности). Не превышайте разрешенный максимальный вес. В противном случае это может изменить порядок работы тормозной системы и управления автомобилем, и привести к аварии.

Снаряженная масса автомобиля

означает массу автомобиля во время езды, то есть массу автомобиля, включающую массу охлаждающей жидкости, смазочного масла, на 90% заполненный топливный бак, набор инструментов, запасное колесо и вес водителя (примерно 75 кг).

Рабочая масса автомобиля является разницей между полной массой автомобиля и снаряженной массой.

Аксессуары и дополнительное оборудование снижают рабочую массу.

В автомобиле допускается размещение четырех пассажиров общей массой 300 кг, примерно 75 кг каждый.

Модель автомобиля		SQR7206	SQR7247
Полная снаряженная масса автомобиля кг		1375	1380
Полная снаряженная допустимая нагрузка на ось	Передняя ось, кг	770	775
	Задняя ось, кг	605	605
Максимально допустимая рабочая нагрузка (включая вес пассажиров), кг		375	375
Максимальная рабочая масса, кг		1750	1755
Допустимая нагрузка на ось при общей рабочей массе	Передняя ось, кг	885	890
	Задняя ось, кг	865	865
Максимальная рабочая нагрузка на ось	Передняя ось, кг	1000	
	Задняя ось, кг	1200	
Количество пассажиров (включая водителя)		5	

Колеса и шины

холодных шинах (включая запасное колесо)

Давление в шинах

Давление в шинах (холодные шины) (кПа)

Перед началом движения обязательно проверьте давление в хо-

Item	Передние колеса	Задние колеса	Запасное колесо
215/70R16 99H	200	200	250
235/60R16 100H	200	200	250

При движении в зимнее время добавьте 20 кПа к каждому параметру.

Предосторожности по давлению в шинах

- Проверьте давление в шинах хотя бы один раз в месяц. Показатель давления особенно важен на больших скоростях;
- Вышеприведенная таблица указывает на значения для холодных шин. Давление увеличится при нагревании шин, но вы не должны понижать давление;
- При движении в зимнее время добавьте 20 кПа к каждому параметру;
- Для вашего удобства при проверке уровня давления в шинах с внутренней стороны дверцы бензобака помещена соответствующая наклейка с указанием величин давления.

Колесо

Шина	Обод колеса
215 / 70 R 16 99H	7Jx16 (ET+45)
235 / 60 R 16 100H	7Jx16 (ET+33)

Технические характеристики двигателя			
Модель двигателя		4G63S4M	4G64S4M
Тип двигателя		Рядный, четырехцилиндровый, четырехтактный, с водяным охлаждением, с верхним распределительным валом, с многоточечным впрыском с электронным управлением	
Диаметр цилиндра	мм	85	86.5
Ход поршня	мм	88	100
Рабочий объем	см ³	1997	2350
Максимальная мощность	кВт	92(6000r/min)	95(5500r/min)
Максимальный крутящий момент	Об./мин.	167.7(от 3000 до 4500 об./мин.)	195(от 2500 до 3000 об./мин.)
Требуемое топливо		93#	93#
Степень компрессии		10/1	9.5:1
Последовательность зажигания		1-3-4-2	1-3-4-2
Свеча зажигания (NGK)		BKR6E-11/K20PR-U11/K7RF-11	BKR5E-11/K16PR-U11/K6RF-11

Проверку и регулировку двигателя допускается осуществлять не более чем через 5 минут после того, как он прекратил работу

Размеры автомобиля

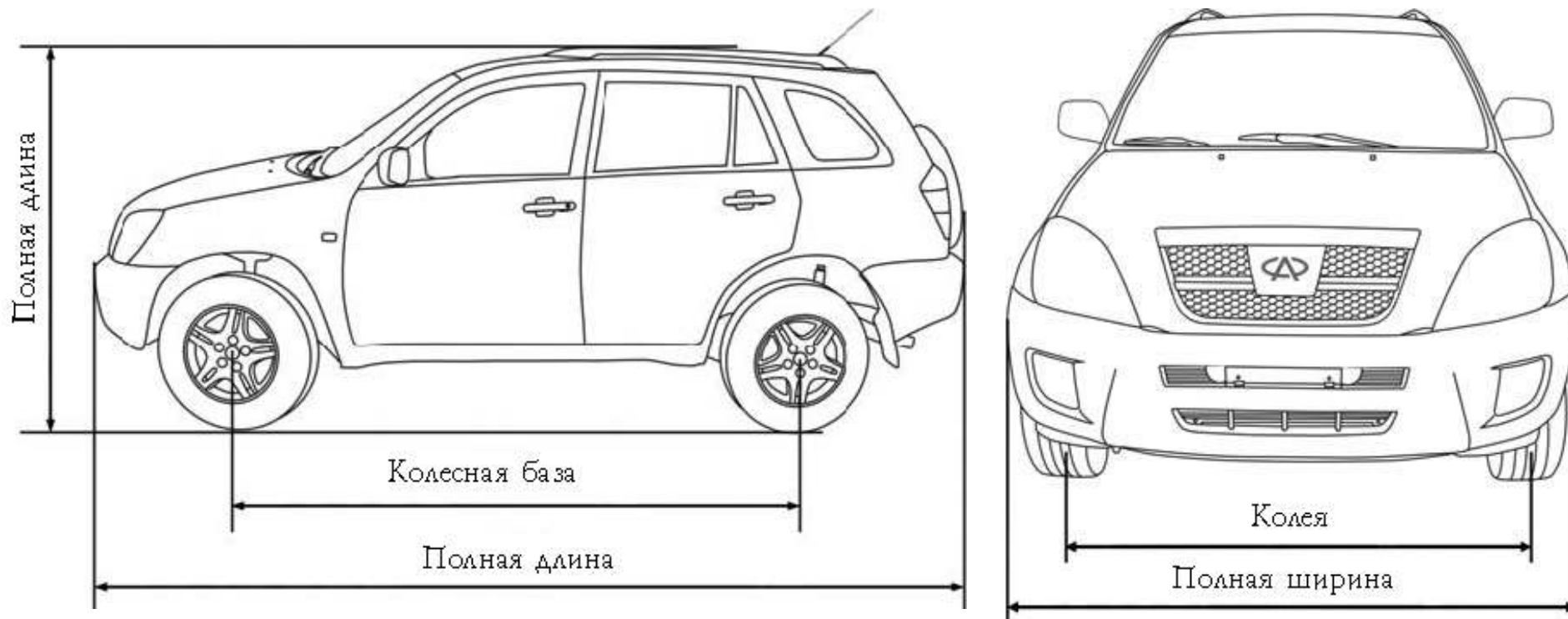

РУКОВОДСТВО ПО ДЕЙСТВИЯМ В ДТП

Описание: Высота может немного отличаться в зависимости от разного типа установленных шин.

Основные параметры размеров/ габаритов

Модель шин		215/70R16	235/60R16
Максимальная длина		4285	
Полная ширина		1765	
Полная высота		1715	1705
Колесная база			
Колея	Передняя	1500	1524
	Задняя	1495	1519
Длина подвески	Передняя подвеска	750	
	Задняя подвеска	1025	

Руководство по аварийному ремонту	
Модель:	
Первое контактное лицо в случае аварии:	
Номер водительского удостоверения:	Второе контактное лицо в случае аварии:
Имя владельца:	Страховая компания:
Адрес владельца:	Телефон дорожной полиции:
Телефон:	Авторизованная станция технического обслуживания компании «Чери»
Имя:	
Группа крови:	Телефон:

Первый автомобиль -участник

Производитель _____Цвет _____Номерной знак _____Имя водителя _____

Адрес водителя _____Контактный телефон водителя _____

Страховка водителя

Детальные сведения о владельце (если владелец не является водителем)

Свидетель

Дорожная полиция

Имя _____

ID# (идентификационный номер)

Адрес _____

Возможные заявления _____

Пострадавший

Имя _____

Наложение на водителя взыскания или штрафа

Адрес _____

Первый автомобиль -участник

Производитель _____Цвет _____Номерной знак _____Имя водителя _____

Адрес водителя _____Контактный телефон водителя _____

Страховка водителя

Детальные сведения о владельце (если владелец не является водителем)

Свидетель

Дорожная полиция

Имя _____

ID# (идентификационный номер)

Адрес _____

Возможные заявления _____

Пострадавший

Имя _____

Наложение на водителя взыскания или штрафа

Адрес _____

Первый автомобиль -участник

Производитель _____Цвет _____Номерной знак _____Имя водителя _____

Адрес водителя _____Контактный телефон водителя _____

Страховка водителя

Детальные сведения о владельце (если владелец не является водителем)

Свидетель

Имя _____

Адрес _____

Пострадавший

Имя _____

Адрес _____

Дорожная полиция

ID# (идентификационный номер)

Возможные заявления _____

Наложение на водителя взыскания или штрафа

РИСУНОК								

Для записи

- Расположение автомобилей до и после аварии
- Направление движения и скорость
- Тормозной путь
- Место жительства свидетеля
- Наименование дороги, ширина, угол и уровень уклона
- Направление севера
- Препятствия в поле зрения

Погодные условия (исключите, если не требуется)

- погода: сырая/ сухая/ дождливая / гололед
 - видимость: ясная / темнота-сумерки/ туман / снег
- дорожное покрытие:

Введение

Дорожно-транспортные происшествия (аварии) большей частью происходят в плотном транспортном потоке. Ремни безопасности могут сократить количество пострадавших человек. Как бы осторожно вы не вели автомобиль, аварии происходят. Неудобство положения при аварии хуже травмы. Не многие могут в этот момент быстро сориентироваться и предпринять правильные действия. Вот почему мы включили данный раздел в Руководство. Надеемся, что инструкции, приведенные в нем, вам никогда не потребуются. Тем не менее в случае необходимости эти инструкции вам очень помогут. Имейте в виду, что именно сейчас, а не во время аварии, у вас есть возможность ознакомиться с этими правилами. Пожалуйста, не

поленитесь все тщательно изучить, чтобы не тратить драгоценное время во время ДТП. Если ваш автомобиль «Чери» получил повреждения, но вы считаете, что можете им управлять, первым делом обратитесь в специализированный сервисный центр компании «Чери».

Полное использование возможностей специализированного сервисного центра компании «Чери»

Если ваш автомобиль получил повреждения, пожалуйста, приезжайте в специализированный сервисный центр компании «Чери». У нас достаточно оснований убеждать вас в этом.

Специальные знания

Кто может знать об автомобиле

«Чери» больше, чем специалисты специализированного сервисного центра компании «Чери»? Специализированный сервисный центр компании «Чери» имеет на вооружении полную и специализированную технологию по техническому обслуживанию и ремонту автомобиля, утвержденную компанией «Чери». Также мы объединили услуги по оказанию сервиса и техническое обслуживание автомобиля, что позволяет достигать в техническом обслуживании наилучшего результата и обеспечивает гарантию на работы, производимые компанией «Чери».

Быстрая поставка оригинальных запасных частей «Чери» от производителя

В специализированном сервисном

центре компании «Чери» всегда есть широкий выбор оригинальных запасных частей, что сокращает время ожидания необходимой детали. Если какой-либо детали не имеется в наличии на складе, она может быть заказана с завода «Чери» и незамедлительно доставлена. Замена и проверка всех деталей производится на таком же высоком уровне, на каком собран ваш автомобиль. Если запасные части заменяются на неоригинальные, гарантия не может быть предоставлена.

Высококачественный ремонт

Каждый специализированный сервисный центр компании «Чери» оборудован специальным инструментарием и станками, чтобы обеспечить тщательность ремонта соответствующего узла или детали. Вместе с тем допускается эксплуатировать автомобиль с небольшими отклонениями от номинальных характеристик и с небольшим износом шин. На большинство видов ремонтных работ в специализированном сервисном центре компании «Чери» дается гарантия, что является хорошим знаком для большинства клиентов.

Профессиональный ремонт лакокрасочного покрытия

Никому не нравятся автомобили с

разным типом покраски. Сотрудники произведут специализированного сервисного центра компании «Чери» произведут ремонт лакокрасочного покрытия таким образом, что оно не будет отличаться от оригинала. Вместе с тем, сотрудники специализированного сервисного центра компании «Чери» предложат вам высококачественную полировку автомобилей с комбинированной покраской.

Полная гарантия

Специализированный сервисный центр компании «Чери» является хорошо известной на родине компанией с хорошей репутацией. Поэтому при техническом обслуживании дается полная гарантия на данную услугу.

Антикоррозийная обработка

Каждый автомобиль «Чери» подвергается в процессе производства антикоррозийной обработке, которая заключается в нанесении специального воска на днище автомобиля и некоторые другие детали. Все специализированные сервисные центры компании «Чери» имеют хорошую подготовку по нанесению антикоррозийного покрытия. У них есть соответствующие материалы и оборудование, обеспечивающее полное обновление антикоррозийного покрытия. Это делает ваш автомобиль «Чери» всегда новым, даже после многих лет использования.

Специализированный сервисный центр компании «Чери» будет рад видеть вас снова!

В заключение, лучший способ поверить в надежность и качество предоставляемых услуг специализированным сервисным центром компании «Чери» - это приехать сюда еще раз. Не для того, чтобы починить автомобиль после получения повреждения, но для технического осмотра и обслуживания автомобиля. Даже если вы покупаете новый автомобиль «Чери», сервисный центр может предложить множество других услуг, кроме ремонта. Надеемся, что он сослужит вам добрую службу.

Спасение при чрезвычайных ситуациях

Каждый автомобиль оборудован аптечкой первой медицинской помощи. Также каждый водитель должен обладать базовыми знаниями по оказанию первой медицинской

помощи. Лучший способ приобрести знания по оказанию первой медицинской помощи - пройти соответствующий специальный курс на станциях скорой помощи. В этом вам также помогут настоящие правила по оказанию первой медицинской помощи.

- Вы можете оказаться основным свидетелем ДТП, и от ваших действий будет зависеть жизнь человека. В первую очередь надо убедиться в собственной безопасности и безопасности места происшествия;
- Действуйте быстро, соблюдайте спокойствие;
- Остановите автомобиль в безопасном месте и включите сигнал аварийной остановки для оповещения других машин;
- Запретите всем курить во избежание воспламенения топлива

Вызов службы спасения

- позвоните в милицию и вызовите скорую медицинскую помощь

Оказание помощи пострадавшим

- не перемещайте серьезно пострадавших, пока не возникла опасность (например, автомобиль загорелся);
- в первую очередь окажите помощь пострадавшим, находящимся в бессознательном состоянии. Заберите тех, кто может говорить или дышать, позднее;
- проверьте количество пассажиров
- проверьте, у кого из пострадавших затруднено дыхание и кто находится в бессознательном состоянии.

Если пострадавший перестал дышать

- вытащите изо рта вставные зубы, жевательную резинку и любые другие предметы, преграждающие путь дыханию пострадавшего;
- запрокиньте подбородок и наклоните голову, что обеспечит ровное дыхание;
- если после этого пострадавший не в состоянии дышать, держа пострадавшего за нос, вдохните ему воздух рот в рот, как при обычном выдохе. Вдохните достаточно воздуха, чтобы грудная клетка поднялась, затем отстранитесь и дайте грудной клетке опуститься. Повторите процедуру, пока пострадавший не начнет дышать;
- детям и подросткам производите вдох медленно, обхватив губами нос и рот;
- не сдавайтесь. Никогда не счи-

тайте, что пострадавший умер. Делайте искусственное дыхание, пока не приедет скорая помощь.

Кровотечение

- для остановки сильного кровотечения зажмите место кровотечения, например большим пальцем. Не тратьте времени на то, чтобы делать перевязки. Это можно сделать позже

Не передвигайте пострадавшего

- не передвигайте пострадавшего за исключением случаев, когда в этом есть крайняя необходимость;
- если вам необходимо переместить бессознательного человека, убедитесь, что имеется достаточная поддержка шейного отдела;
- накройте пострадавшего какой-либо одеждой, например курткой, чтобы поддержать температуру

тела. Не давайте пострадавшим еду или напитки;

- если вам необходимо переместить пострадавшего в целях безопасности, положите пострадавшего лицом вниз, как показано на рисунке, или не передвигайте пострадавшего;



- Чтобы снять у пострадавшего травматический шок после ДТП, поговорите с пострадавшим в спокойном уравновешенном тоне

Вы обязаны помнить

Пострадавший может умереть в

течение 3-х минут. Тем не менее, если вы будете следовать вышеуказанным инструкциям, вы можете сохранить жизнь человека до приезда медицинской помощи.

Список специализированных центров обслуживания Chery в России.

Наименование центра обслуживания	Адрес	Телефон	Почтовый код
«ИНКОМ-АВТО»	г. МОСКВА ул. Василия Петушкова д.3	363-00-17	125373

ПРОИЗВОДИТЕЛЬ ОСТАВЛЯЕТ ЗА СОБОЙ ПРАВО ВНОСИТЬ ИЗМЕНЕНИЯ В НАСТОЯЩЕЕ Руководство по эксплуатации автомобиля, А ТАКЖЕ В ЛЮБОЕ ВРЕМЯ И БЕЗО ВСЯКИХ ОБЯЗАТЕЛЬСТВ ОБНОВЛЯТЬ ИНФОРМАЦИЮ, СОДЕРЖАЩУЮСЯ В НАСТОЯЩЕЙ ПУБЛИКАЦИИ.

В ЛЮБОМ СЛУЧАЕ ИНФОРМАЦИЯ, СОДЕРЖАЩАЯСЯ В НАСТОЯЩЕМ Руководстве по эксплуатации автомобиля НЕ МОЖЕТ БЫТЬ ИСПОЛЬЗОВАНА В КАЧЕСТВЕ СВИДЕТЕЛЬСТВА ИЛИ ДОКАЗАТЕЛЬСТВА В СУДЕБНОМ РАЗБИРАТЕЛЬСТВЕ, ИЛИ В СЛУЧАЯХ ПРЕДЪЯВЛЕНИЯ ПРОИЗВОДИТЕЛЮ КАКИХ-ДИБО ТРЕБОВАНИЙ.

Чери Аутомобайл Интернэшнл Кампани
(Chery Automobile International Company)

№ 8, Чангчунг Роуд, Зона Развития Экономике и Технологий,
г. Вуху, провинция Анхуи, Китайская Народная Республика
(No. 8, Changchun Road, Economy and Technology Development Area, Wuhu City, Anhui Province, P. R. China)

Телефон отдела Продаж и Сервиса
+86-553-5849992

Почтовый индекс 241009